



# PROFI PLUS URBAN MASTER GRILL



BEDIENUNGSANLEITUNG  
OPERATING INSTRUCTIONS

## BESTANDTEILE IM ÜBERBLICK OVERVIEW OF COMPONENTS

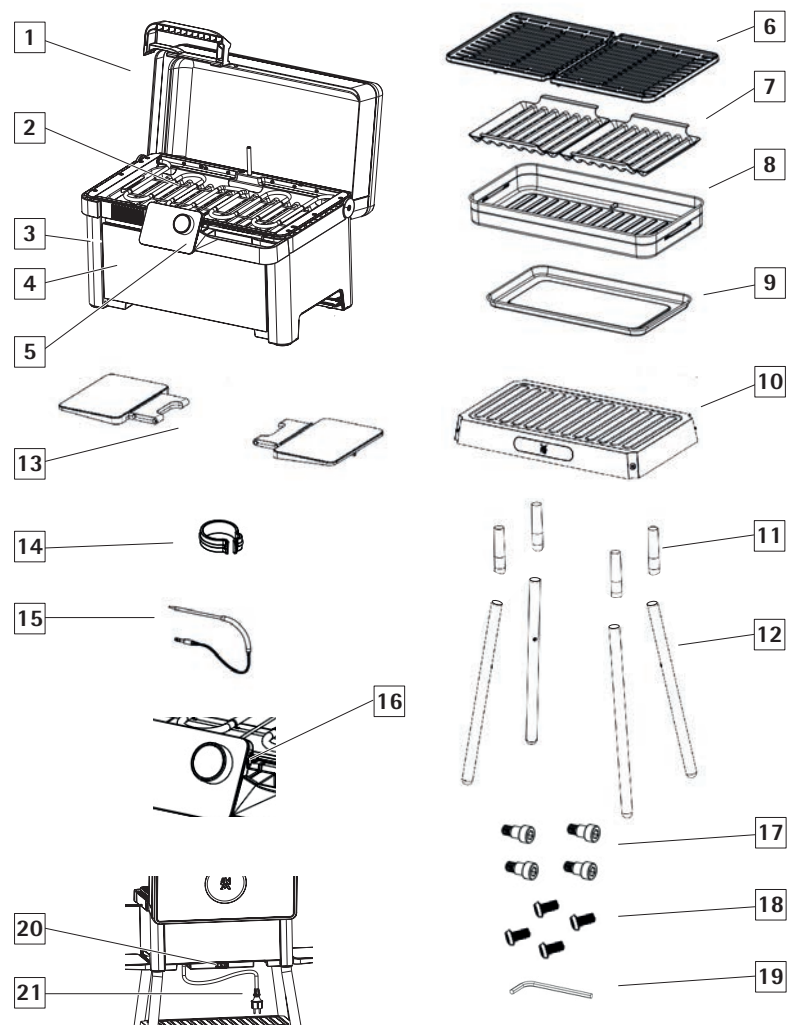

## PROFI PLUS URBAN MASTER GRILL

DE	Bedienungsanleitung	4
EN	Operating Instructions	22
FR	Notice d'utilisation	40
ES	Instrucciones de uso	58
IT	Istruzioni per l'uso	76
DA	Betjeningsvejledning	94
FI	Käyttöohje	112
NL	Gebruiksaanwijzing	130
NO	Bruksanvisning	148
RU	Инструкция по эксплуатации	166
SV	Bruksanvisning	184
TR	Kullanım Talimatı	202

Cromargan®

**3000 Watt**  
WMF High Performance

Easy  
cleaning

## DE BEDIENUNGSANLEITUNG

<b>1</b>	<b>Komponenten</b>	<b>6</b>		
<b>2</b>	<b>Vor der Verwendung</b>	<b>6</b>		
<b>3</b>	<b>Auspacken</b>	<b>6</b>		
<b>4</b>	<b>Bestimmungsgemäßer Gebrauch</b>	<b>7</b>		
<b>5</b>	<b>Wichtige Sicherheitshinweise</b>	<b>7</b>		
5.1	 Gefahr durch Stromschlag!	7		
5.2	 Brandgefahr!	8		
5.3	 Verbrennungsgefahr!	9		
5.4	 Verbrühungsgefahr!	9		
5.5	 Verletzungsgefahr!	9		
5.6	 Sachschäden!	10		
5.7	Verbrannte oder unangenehme Gerüche!	11		
5.8	Abschaltfunktion bei fehlendem Grillrost!	11		
5.9	Abschaltfunktion bei fehlendem Wasser!	11		
<b>6</b>	<b>Montage</b>	<b>11</b>		
<b>7</b>	<b>Inbetriebnahme</b>	<b>14</b>		
7.1	Grill einstellen	15		
7.2	Ofen einstellen	16		
7.3	Verwendung des Kerntemperatur-Thermometers	16		
7.4	Verwendung des Timers	16		
7.5	Einschalten des Backofenlichts	17		
7.6	Funktionen und Gerät ausschalten	17		
7.7	Wechseln der Temperatureinheit von °C zu °F im Standy Modus	17		
<b>8</b>	<b>Reinigung und Pflege</b>	<b>18</b>		
8.1	Grillroste reinigen	18		
8.2	Teile entnehmen und reinigen	18		
<b>9</b>	<b>Technische Daten</b>	<b>20</b>		
<b>10</b>	<b>Hilfe bei Störungen</b>	<b>21</b>		

# PROFI PLUS URBAN MASTER GRILL

## 1 | KOMPONENTEN

- 1 Wind- und Spritzschutz
- 2 Heizelement
- 3 Grill mit integriertem Ofen
- 4 Ofentür
- 5 Bedienfeld
- 6 Grillroste
- 7 Reflektoren
- 8 Wasser-/Tropfschale
- 9 Backblech
- 10 Untere Ablage
- 11 Verbindungselemente (4 Stück)
- 12 Standbeine (4 Stück)
- 13 Seitliche Ablagen
- 14 Halterung für Netzkabel
- 15 Kerntemperatur-Thermometer
- 16 Anschluss Kerntemperatur-Thermometer
- 17 Inbusschrauben für untere Ablage
- 18 Schrauben für Standbeine und Verbindungselemente
- 19 Montageschlüssel (Inbusschlüssel)
- 20 Netzschalter (Ein-/ Aus-Schalter)
- 21 Netzkabel

## 2 | VOR DER VERWENDUNG

Lesen Sie die Bedienungsanleitung aufmerksam durch. Sie enthält wichtige Angaben zu Betrieb und Pflege des Geräts sowie Sicherheitshinweise.

Bewahren Sie die Anleitung an einem sicheren Ort auf und geben Sie sie an künftige Benutzer weiter. Eine unsachgemäße Benutzung kann zu Schäden führen.

Das Gerät darf nur für den vorgesehenen Zweck und gemäß der Bedienungsanleitung verwendet werden.

Beachten Sie bei Verwendung des Geräts immer die Sicherheitshinweise.

Vor der Montage und erstmaligen Verwendung des Geräts alle eventuell vorhandenen Aufkleber entfernen und die mit Lebensmitteln in Kontakt kommenden und abnehmbaren Teile reinigen, wie im Kapitel „Reinigung und Pflege“ beschrieben.

## 3 | AUSPACKEN



### Erstickungsgefahr!

Kinder können sich Verpackungsmaterial über den Kopf ziehen oder sich darin einwickeln und ersticken.

- Halten Sie Verpackungsmaterial von Kindern fern.
- Lassen Sie Kinder nicht mit Verpackungsmaterial spielen.

Kinder können Kleinteile einatmen oder verschlucken und dadurch ersticken.

- Halten Sie Kleinteile von Kindern fern.
- Lassen Sie Kinder nicht mit Kleinteilen spielen.

- Entfernen Sie Schutzfolien und Verpackungsmaterialien vollständig. Es dürfen keine Verpackungsreste im Gerät verbleiben.
- Führen Sie das Verpackungsmaterial der Wiederverwertung zu (Papier, Pappe und Kunststoff).
- Prüfen Sie das Gerät und die Zubehörteile auf Vollständigkeit und Beschädigungen.
- Nehmen Sie das Gerät bei fehlenden Teilen oder Beschädigungen nicht in Betrieb, sondern benachrichtigen Sie den Kundendienst:

WMF Consumer Service  
Tel.: +49 (0)7331 256 256  
eMail: contact-de@wmf.com

## 4 | BESTIMMUNGSGEMÄSSER GEBRAUCH

Verwenden Sie das Gerät gemäß dieser Bedienungsanleitung. Nicht bestimmungsgemäße Verwendung kann zu Stromschlag oder anderen Gefahren führen.

- Das Gerät ist nur zum Erhitzen von Lebensmitteln bestimmt.
- Das Gerät ist ausschließlich für den Einsatz im Freien an einem gut belüfteten Bereich geeignet. Nicht in Garagen, Gebäuden, überdachten Durchgängen, Zelten, anderen geschlossenen Bereichen oder unter brennbaren Konstruktionen verwenden. Der Grill darf nicht in Campingfahrzeugen oder auf Booten montiert oder verwendet werden!
- **Dieses Gerät ist ausschließlich für den privaten Haushaltsgebrauch und für die Verwendung im Freien vorgesehen. Der Grill ist NICHT für den Innengebrauch oder eine gewerbliche Nutzung vorgesehen.** Den Grill NICHT als Heizung verwenden.
- Eine gewerbliche Nutzung oder Dauereinsatz des Geräts ist nicht zulässig.
- Das Gerät nur im komplett zusammengebauten Zustand mit Standbeinen verwenden.
- Verwenden Sie den Grill nie unbeaufsichtigt.
- Verwenden Sie das Gerät nur mit den zugelassenen Originalteilen.

### Einschränkung des Nutzerkreises

- Das Gerät kann von Kindern ab 8 Jahren sowie von Personen mit reduzierten physischen, sensorischen oder mentalen Fähigkeiten oder Mangel an Erfahrung und/oder Wissen benutzt werden, wenn sie beaufsichtigt oder bezüglich des sicheren Gebrauchs des Geräts unterwiesen wurden und die daraus resultierenden Gefahren verstanden haben.
- Die Reinigung und Pflege des Geräts durch Kinder ist nur zulässig, wenn sie älter als 8 Jahre sind und beaufsichtigt werden.
- Bewahren Sie das Gerät und das dazugehörige Netzkabel außerhalb der Reichweite von Kindern unter 8 Jahren auf.

- Dieses Gerät ist kein Spielzeug. Kinder dürfen nicht mit dem Gerät spielen.

## 5 | WICHTIGE SICHERHEITSHINWEISE

**WARNUNG** zeigt eine gefährliche Situation an, die zu ernststen Verletzungen führen kann (z. B. Verbrennungen durch Dampf oder heiße Oberflächen).

**VORSICHT** zeigt eine potenziell gefährliche Situation an, die zu geringfügigen oder leichten Verletzungen führen kann.

**ACHTUNG** zeigt eine Situation an, die zu Sachschäden führen kann.

**HINWEIS** gibt zusätzliche Informationen zum sicheren Umgang mit dem Produkt.



**Symbole** Hinweise beachten und befolgen.

### WARNUNG



### 5.1 | GEFahr DURCH STROMSCHLAG!

- Überprüfen Sie das Gerät und das Netzkabel vor Verwendung auf Beschädigungen! Nehmen Sie das Gerät bei Beschädigungen nicht in Betrieb. Wenn das Netzkabel beschädigt ist, muss es durch den Hersteller oder seinen Kundendienst oder eine ähnlich qualifizierte Person ersetzt werden, um Gefährdungen zu vermeiden.
- Schützen Sie das Netzkabel vor Beschädigung.
- Ziehen Sie das Netzkabel nicht über scharfe Kanten und befestigen Sie es nicht an scharfen Kanten.
- Lassen Sie das Netzkabel nicht baumeln und schützen Sie es vor Hitze und Öl.
- Achten Sie darauf, dass das Netzkabel nicht in Kontakt mit heißen Oberflächen kommt.
- Tragen Sie das Gerät nicht am Netzkabel.

- Ziehen Sie den Netzstecker nicht am Netzkabel oder mit nassen Händen aus der Steckdose.
- Schließen Sie das Netzkabel so an, dass niemand darüber stolpern und es aus der Steckdose ziehen kann.
- Betreiben Sie das Gerät nicht über eine externe Zeitschaltuhr oder Fernbedienung.
- Nehmen Sie das Gerät nur in trockener Umgebung in Betrieb. Bei Betrieb dürfen sich in einem Umkreis von 3 m des Geräts keine Gewässer o. ä. befinden, wie z. B. ein Swimmingpool oder ein Teich.
- Schließen Sie das Gerät nur an eine fachgerecht installierte und geerdete Steckdose an. Es muss sichergestellt sein, dass die Steckdose über einen Fehlerstromschutzschalter (30mA) abgesichert ist. Sorgen Sie dafür, dass das Netzkabel und der Netzstecker immer vor Feuchtigkeit geschützt sind. Achten Sie darauf, dass die Stromleitung mit einer ausreichenden Leitungssicherung ( $\geq 13A$ ) abgesichert ist.

Beim Auswechseln der Ofenlampe stehen die Kontakte der Lampenfassung unter Spannung.

- Ziehen Sie vor dem Auswechseln der Lampe den Netzstecker.
- Ziehen Sie den Netzstecker zusätzlich, wenn Sie:

- Das Gerät zusammenbauen oder auseinandernehmen.
- Den Standort des Geräts verändern.
- Das Gerät reinigen.
- Das Gerät nicht beaufsichtigen oder ein Fehler aufgetreten ist.

## WARNUNG

### 5.2 | BRANDGEFAHR!

Im Garraum gelagerte, brennbare Gegenstände können sich entzünden.

- Bewahren Sie nie brennbare Gegenstände im Garraum auf.

- Verwenden Sie keine Holzkohle oder ähnliche Brennstoffe für dieses Gerät.
- Wählen Sie den Standort für den Betrieb des Grills so, dass sich im Umkreis von 0,6 m keine brennbaren Materialien befinden. Dieser Abstand gilt für alle äußeren Kanten des Grills.

Lose Speisereste, Fett und Bratensaft können sich entzünden. Die Konstruktion mit Wasser-/ Tropfschale und Reflektoren vermeidet Fettbrand so weit wie möglich. Trotzdem kann auf das Heizelement tropfendes Fett Flammen bilden.

- Vermeiden Sie Fettansammlungen.
- Entfernen Sie vor dem Betrieb grobe Verschmutzungen aus dem Garraum, vom Heizelement und vom Zubehör.
- Reinigen Sie vor jeder Verwendung alle Teile, die heiß werden.

Beim Öffnen der Garraumentür entsteht ein Luftzug. Backpapier kann die Heizelemente berühren und sich entzünden.

- Legen Sie nie Backpapier beim Vorheizen und während des Garens unbefestigt auf das Zubehör.
- Schneiden Sie Backpapier immer passend zu und beschweren Sie es mit einem Geschirr oder einer Backform.

Im Brandfall oder wenn Rauch aufsteigt:

- Schließen Sie den Wind- und Spritzschutz sowie die Ofentür und halten Sie beide geschlossen, um eventuell auftretende Flammen zu ersticken.
- Ziehen Sie den Netzstecker, um das Gerät vom Stromnetz zu trennen.

Ungeeignete Verlängerungskabel und Steckdosen können verschmoren und Fehlerströme verursachen. Es drohen Sachschäden und/oder Personenschäden.

- Verwenden Sie nur Verlängerungskabel und Steckdosen, die für den Außenbereich geeignet sind, mit einem Schuko-Stecker ausgerüstet sind und einen Leiterquerschnitt von  $1,5 \text{ mm}^2$  aufweisen.

- Schließen Sie das Gerät nur an einer geerdeten und über einen Fehlerstromschutzschalter (30mA) abgesicherten Steckdose an.
- Verlegen Sie die Zuleitung so kurz wie möglich und nie länger als 4 m.
- Rollen Sie Verlängerungskabel vollständig ab.

Die Verwendung eines fremden Kerntemperatur-Thermometers kann zu Fehlfunktionen und Überhitzung des Heizelements führen.

- Verwenden Sie nur das originale und für diesen Ofen empfohlene Kerntemperatur-Thermometer.

Das Gerät kann überhitzen, wenn es abgedeckt wird.

- Decken Sie das Gerät nicht ab und stellen Sie keine Gegenstände auf den Wind- und Spritzschutz.

## WARNUNG

### 5.3 | VERBRENNUNGSGEFAHR!

Die berührbaren Oberflächen werden bei eingeschaltetem Gerät heiß und bleiben nach dem Ausschalten noch einige Zeit heiß. Der Ofen erhitzt sich auch bei alleiniger Verwendung des Grills und bleibt noch längere Zeit heiß!

- Berühren Sie nie die heißen Teile.
- Halten Sie Haustiere fern.
- Halten Sie Kinder unter 8 Jahren fern, wenn sie nicht dauerhaft beaufsichtigt werden.
- Bewegen Sie den Grill nicht im heißen Zustand oder während des Betriebs.
- Hantieren Sie vorsichtig, um das Berühren heißer Teile zu vermeiden.
- Berühren Sie das Heizelement nur am Griff.

Zubehör oder Geschirr wird sehr heiß.

- Nehmen Sie heißes Zubehör oder Geschirr mit einem Topflappen aus dem Garraum.

## WARNUNG

### 5.4 | VERBRÜHUNGSGEFAHR!

Beim Öffnen der Ofentür kann heißer Dampf entweichen. Dampf ist je nach Temperatur nicht sichtbar.

- Öffnen Sie die Ofentür vorsichtig.
- Halten Sie Kinder und Haustiere fern.

Beim Nachfüllen der Wasser-/Tropfschale kann Wasser verdampfen.

- Lassen Sie die Wasser-/Tropfschale abkühlen, bevor Sie sie entnehmen oder auffüllen.
- Füllen Sie vorsichtig Wasser bis zur MAX-Markierung in die Wasser-/Tropfschale.

Durch Wasser im heißen Garraum kann heißer Wasserdampf entstehen.

- Gießen Sie nie Wasser in den heißen Garraum.

Alkoholdämpfe können sich im heißen Garraum entzünden.

- Verwenden Sie nur kleine Mengen hochprozentiger Getränke in Speisen.
- Öffnen Sie die Ofentür vorsichtig.

## WARNUNG

### 5.5 | VERLETZUNGSGEFAHR!

Ein zerkratztes Glas der Ofentür oder des Wind- und Spritzschutzes kann zerspringen. An den Bruchkanten besteht Schnittverletzungsgefahr.

- Benutzen Sie keine scharfen Reiniger oder scharfen Metallschaber für die Reinigung des Glases an der Ofentür oder des Wind- und Spritzschutzes.
- Lassen Sie keine harten oder spitzen Gegenstände auf die Glasflächen fallen.

Die Scharniere der Gerätetür bewegen sich beim Öffnen und Schließen. Es besteht Quetschgefahr!

- Greifen Sie nicht in den Bereich der Scharniere.
- Achten Sie beim Schließen darauf, dass auch andere Personen nicht in den Wirkungsbereich der Scharniere greifen.

Bauteile innerhalb der Ofentür können scharfkantig sein.

- Tragen Sie bei Arbeiten im Garraum Schutzhandschuhe.

Ein umstürzender Grill kann zu Verletzungen und Sachschäden führen.

- Stellen Sie den Grill mit den Standbeinen auf eine ebene und feste Oberfläche.
- Benutzen Sie den Grill nie ohne Standbeine und nur im komplett zusammengebauten Zustand.
- Halten Sie rund um den Grill ausreichend Platz frei.
- Stützen Sie sich nicht an den seitlichen Ablagen ab, setzen Sie sich nicht auf die seitlichen Ablagen und tragen Sie das Gerät nicht an den seitlichen Ablagen.
- Legen Sie nur Gegenstände mit maximal 2 kg auf die seitlichen Ablagen.
- Stellen Sie keine Gegenstände auf der geöffneten Ofentür ab.  
Dadurch können auch die Scharniere beschädigt werden, wodurch die Ofentür nicht mehr vollständig schließt.

#### ACHTUNG

### 5.6| SACHSCHÄDEN!

Beim Grillen kann Fett spritzen und Flüssigkeiten können aus der Wasser-/Tropfschale auf den Boden tropfen.

- Stellen Sie das Gerät nicht direkt auf empfindliche Oberflächen und schützen Sie Ihre

Hände durch geeignete Handschuhe.

- Betreiben Sie den Grill nie ohne Wasser-/Tropfschale und nur mit einer ausreichenden Menge an Wasser.
- Beachten Sie die MAX-Markierung an der Wasser-/Tropfschale.

Die Emaillebeschichtung der Grillplatten kann abplatzen und das darunterliegende Gusseisen kann rosten.

- Lassen Sie die emaillierten Grillplatten nicht fallen oder gegen harte Gegenstände schlagen.

Wenn sich Wasser im heißen Garraum befindet, entsteht Wasserdampf. Durch den Temperaturwechsel können Schäden entstehen.

- Gießen Sie nie Wasser in den heißen Garraum.
- Stellen Sie nie Geschirr mit Wasser auf den Garraumboden.

Feuchtigkeit über längere Zeit im Garraum führt zu Korrosion.

- Lassen Sie den Garraum nach dem Benutzen trocknen.
- Bewahren Sie keine feuchten Lebensmittel längere Zeit im geschlossenen Garraum auf.
- Lagern Sie keine Speisen im Garraum.
- Verwenden Sie keinen Dampfreiniger oder Hochdruckreiniger, um das Gerät zu reinigen.
- Lassen Sie nach einem Betrieb mit hohen Temperaturen den Garraum nur geschlossen auskühlen.

- Klemmen Sie nichts in die Gerätetür ein.
- Lassen Sie den Garraum nur nach einem Betrieb mit viel Feuchtigkeit geöffnet trocknen.

Obstsafte, der vom Backblech tropft, hinterlässt Flecken, die nicht mehr entfernt werden können.

- Überfüllen Sie das Backblech nicht.

Backofenreiniger kann im warmen Garraum die Oberflächen beschädigen.

- Verwenden Sie nie Backofenreiniger im warmen Garraum.
- Entfernen Sie vor dem Aufheizen die Rückstände von Backofenreinigern aus dem Garraum und von der Ofentür.

Scharfe Reiniger und harte oder spitze Gegenstände können Schäden verursachen.

- Benutzen Sie keine scharfen Reiniger oder scharfen Metallschaber für die Reinigung des Glases an der Ofentür, des Wind- und Spritzschutzes und des Bedienfelds.
- Lassen Sie keine harten oder spitzen Gegenstände auf das Glas der Ofentür, den Wind- und Spritzschutz oder das Bedienfeld fallen.

#### HINWEIS

### 5.7| VERBRANNTES ODER UNANGENEHME GERÜCHE!

- Heizen Sie bei erstmaliger Verwendung Grill und Ofen auf die maximale Temperatur auf und lassen das Gerät ca. 10 Minuten laufen, um mögliche Produktionsrückstände zu verbrennen.
- Reinigen Sie alle Teile unmittelbar nach der Benutzung und entfernen Sie eventuell vorhandene Speisereste sofort. Beachten Sie die Hinweise im Kapitel „Reinigung und Pflege“.

#### HINWEIS

### 5.8| ABSCHALTFUNKTION BEI FEHLENDEM GRILLROST!

- Achten Sie beim Einsetzen der Grillroste darauf, dass der Sicherheitsschalter betätigt wird, damit sich der Grill einschalten lässt.

#### HINWEIS

### 5.9| ABSCHALTFUNKTION BEI FEHLENDEM WASSER!

Wenn sich das Gerät wegen Wassermangel nach einiger Zeit automatisch abgeschaltet hat:

- Lassen Sie das Gerät abkühlen.
- Füllen Sie vorsichtig Wasser bis zur MAX-Markierung in die Wasser-/Tropfschale.

## 6| MONTAGE

#### VORSICHT

Das Gerät ist schwer und hat bewegliche Teile.

- Bauen Sie den Grill mit 2 Personen auf, um Verletzungen und Beschädigungen zu vermeiden.
- Achten Sie darauf, dass der umgedrehte Grill auf einer ebenen Fläche liegt und schützen Sie das Gerät gegebenenfalls mit einer geeigneten Unterlage vor Kratzern und Beschädigungen.

- Alle Aufkleber wurden entfernt.
- Alle mit Lebensmitteln in Kontakt kommenden und abnehmbaren Teile wurden gereinigt.

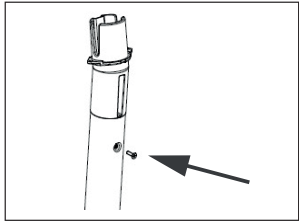

1| Die vier Verbindungselemente (11) in die vier Standbeine stecken und mit den mitgelieferten Schrauben (18) verbinden.

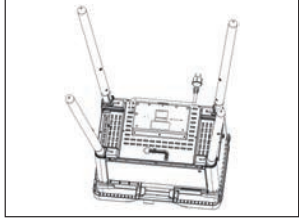

2| Den Grill vorsichtig kopfüber auf den Wind- und Spritzschutz (1) legen. Bei dieser Drehung den Wind- und Spritzschutz (1) sowie die Ofentür (4) sichern, damit sich diese nicht öffnen.

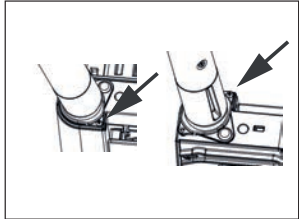

3| Die vier Verbindungselemente (11) in die Aussparungen am Grill mit integriertem Ofen (3) stecken und mit den mitgelieferten Schrauben (18) verbinden.

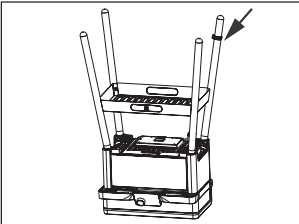

4| Die untere Ablage (10) auf Höhe der Schraubenlöcher platzieren.

5| Die Inbusschrauben (17) eindrehen und mit Montageschlüssel (19) festziehen.

6| Die Halterung für das Netzkabel (14) auf eines der hinteren Standbeine (12) schieben.

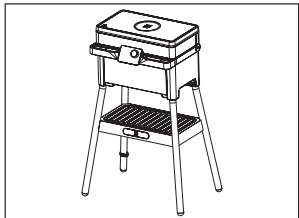

7| Das Gerät auf die Standbeine stellen. Bei dieser Drehung den Wind- und Spritzschutz (1) sowie die Ofentür (4) sichern, damit sich diese nicht öffnen.

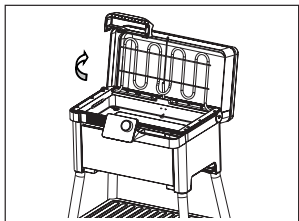

8| Den Wind- und Spritzschutz (1) öffnen.

9| Das Heizelement (2) nach oben klappen.

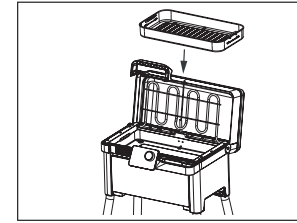

10| Die Wasser-/Tropfschale (8) einsetzen.

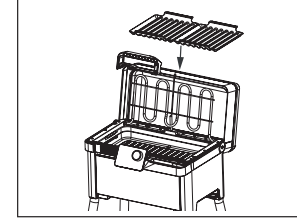

11| Die Reflektoren (7) einsetzen.

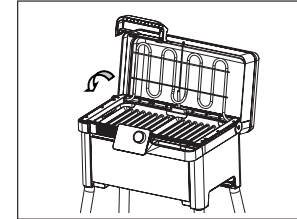

12| Das Heizelement (2) nach unten klappen.

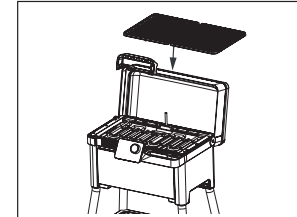

13| Die Grillroste (6) auf den Grill legen.

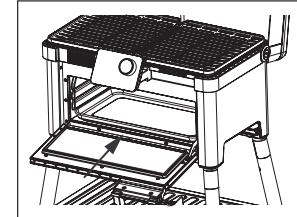

14| Das Backblech (9) in den Garraum legen.

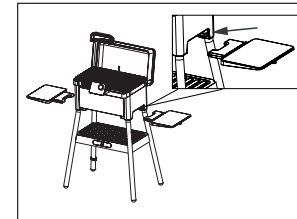

15| Die seitlichen Ablagen (13) an der Unterseite des Grills leicht schräg von oben in die Nut schieben.

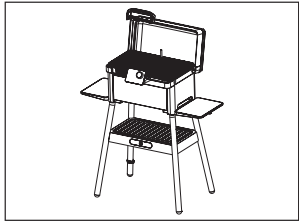

→ Ein Klicken signalisiert den korrekten Einbau.

## 7 | INBETRIEBNAHME

- Den Netzstecker in eine fachgerecht installierte und geerdete Steckdose stecken.
- Den Netzschalter auf der Rückseite des Geräts einschalten.

Das Gerät befindet sich im Standby Modus und zeigt „-:-“ an.

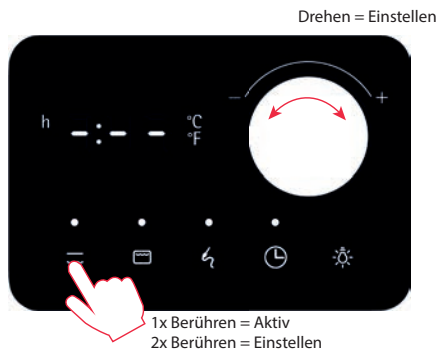

### Schritt 1:

Durch einmaliges Berühren des jeweiligen Symbols wechselt die Anzeige auf diese Funktion. Beim ersten Einschalten erscheint in der Anzeige nur die Darstellung „-:-“

Aktion	Bedeutung
1x Berühren	Durch einmaliges Berühren des jeweiligen Symbols wechselt die Anzeige auf diese Funktion.
2x Berühren	Zweimaliges Berühren des Symbols innerhalb einer Sekunde aktiviert die Einstellmöglichkeit (Symbol und Anzeige blinken).
Drehen des Drehknopfs	Einstellen der Grillstufe, Ofentemperatur oder Zeit.

### Schritt 2:

Zweimaliges Berühren eines Symbols innerhalb einer Sekunde aktiviert die Einstellmöglichkeit (Symbol und Anzeige blinken). Nun kann die Einstellung durch Drehen des Drehknopfs vorgenommen werden. Sollte der Drehknopf nicht innerhalb von 5 Sekunden betätigt werden, wechselt das Gerät in den Ausgangszustand zurück.

### Schritt 3:

Mit erneutem Berühren des Symbols oder automatisch nach 4 Sekunden wird die Einstellung übernommen und die Funktion aktiviert. Das Aufheizen oder der Countdown werden durch die rote Statusanzeige über dem Symbol und einen Signalton angezeigt.

### Schritt 4:

Sobald die Temperatur/Zeit erreicht ist, wechselt die Statusanzeige über dem Symbol die Farbe von Rot nach Weiß und ein Signalton ertönt.

### Abbrechen/Beenden:

Eine Funktion kann jederzeit, durch langes Berühren des Symbols wieder unterbrochen werden.

Langes Berühren (3 Sekunden)	Ausschalten der entsprechenden Funktion.
Netzschalter betätigen	Das gesamte Gerät wird ein- bzw. ausgeschaltet.
Statusanzeige	Bedeutung
Leuchtet rot	Das Gerät heizt auf bzw. der Timer ist aktiviert.
Leuchtet weiß	Die eingestellte Temperatur ist erreicht bzw. der Timer ist abgelaufen.
Symbol und Anzeige blinken	Einstellungen können vorgenommen werden.
Symbol leuchtet dauerhaft	Funktion aktiv.
Signalton	Bedeutung
3x Signalton	Die Temperatur ist erreicht bzw. der Timer ist abgelaufen.
1x Signalton	Die vorgenommene Einstellung wurde übernommen.
1x Signalton bei aktivem Timer	Der Timer endet in 1 Min. und der Countdown des Timers wird angezeigt. Es besteht während des Countdowns die Möglichkeit den Timer neu einzustellen oder die Zeit einfach ablaufen zu lassen.

## 7.1 | GRILL EINSTELLEN

Der Grill steht stabil und waagrecht auf seinen Standbeinen und kann nicht kippen.

- Die Grillroste (06) entnehmen.
- Das Heizelement (02) nach oben klappen.
- Die Reflektoren (07) entnehmen.
- Die Wasser-/Tropfschale (08) einsetzen und bis zur MAX-Markierung mit Wasser füllen.

**Hinweis:** Bei Wassermangel schaltet sich die Grillfunktion nach einiger Zeit automatisch ab!

→ Zur Wiederinbetriebnahme das Gerät abschalten, abkühlen lassen und vorsichtig Wasser in die Wasser-/Tropfschale nachfüllen.

- Die Reflektoren wieder einlegen.
- Das Heizelement nach unten klappen.
- Die Grillroste einsetzen.
- Den Wind- und Spritzschutz schließen.
- Das Gerät in Betrieb nehmen (siehe Kapitel „Inbetriebnahme“).

Bei geschlossenem Wind- und Spritzschutz wird die aktuelle Temperatur im Garraum angezeigt.

Bei geöffnetem Wind- und Spritzschutz wird die gewählte Grillstufe angezeigt.

- Immer vor dem Auflegen von Grillgut die Grillroste aufheizen.
- Die Grillstufen von 1 bis 9 über den Drehknopf einstellen.

Den Grillstufen zugeordnete Temperaturen:

Grillstufe	Temperatur ca.
1	100 °C
2	130 °C
3	160 °C
4	190 °C
5	220 °C
6	250 °C
7	280 °C
8	310 °C
9	340 °C

\*Temperaturangaben sind ungefähre Werte und hängen von verschiedenen Faktoren ab (Eingangsspannung, Umgebungstemperatur usw.).



## 7.2| OFEN EINSTELLEN

- Das Gerät in Betrieb nehmen (siehe Kapitel „Inbetriebnahme“).
- Die Ofentemperatur über den Drehknopf einstellen.

Ofentemperatur: 60 °C bis 200 °C

## 7.3| VERWENDUNG DES KERNTEMPERATUR-THERMOMETERS

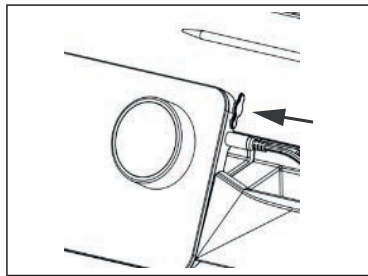

- Verbinden Sie das Kerntemperatur-Thermometer (15) mit dem Anschluss (16) an der rechten Seite des Bedienfelds (5).

Das Kerntemperatur-Thermometer kann nur eingestellt werden, wenn das Gerät eingeschaltet ist.

Sollte kein Kerntemperatur-Thermometer oder dieses nicht richtig angeschlossen sein, wird nach kurzer Zeit „nt“ angezeigt.

- Die Zieltemperatur über den Drehknopf einstellen.

Zieltemperatur: 30° C bis 100° C.

- Nach Erreichen der Zieltemperatur ertönt ein akustisches Signal (3x alle 10 Sekunden). Die Grillfunktion wird dabei nicht unterbrochen.

## 7.4| VERWENDUNG DES TIMERS

Mit dem Timer kann ein Countdown von bis zu 9 Stunden 59 Minuten für den Grill, den Ofen oder ohne Zuweisung der Funktion als Solo-Countdown eingestellt werden.

Grill- und/oder Ofen- und/oder Timer-Symbol leuchten, je nach dem was aktiv ist.

- Wählen Sie den Timer für den Grill, den Ofen oder ohne Zuweisung der Funktion als Countdown durch zweimaliges Berühren des Symbols.

Das ausgewählte Symbol leuchtet weiter.

- Die Zeit über den Drehknopf einstellen.

Wird der Timer des Grills oder des Ofens angezeigt, kann durch einmaliges Berühren des Symbols die restliche Zeit der jeweiligen Funktion angezeigt werden.

1 Minute vor Ablauf des Timers ertönt ein kurzer Signalton und die Anzeige wechselt automatisch zur Timer-Restzeit.

Nun besteht die Möglichkeit den Timer erneut einzustellen bzw. die Zeit zu verlängern.

- Bei Bedarf den Timer erneut über den Drehknopf einstellen.

Nach Ablauf des Timers leuchtet die Statusanzeige über dem Timer-Symbol weiß.

Zusätzlich ertönt in regelmäßigen Abständen ein Signalton.

Die ausgewählte Funktion wird nach Zeitablauf abgeschaltet.

## 7.5| EINSCHALTEN DES BACKOFENLICHTS



- Das Licht-Symbol berühren.

Das Backofenlicht leuchtet für 30 Sekunden und schaltet dann automatisch ab.

- Oder das Licht durch erneutes Berühren des Licht-Symbols ausschalten.

## 7.6| FUNKTIONEN UND GERÄT AUSSCHALTEN



- Die Funktion, die ausgeschaltet werden soll, lange berühren.

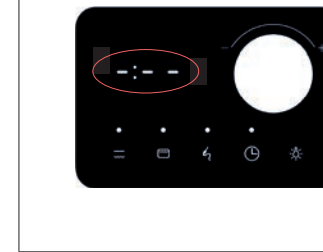

Wenn alle Funktionen ausgeschaltet sind, wird „:-:-“ angezeigt. Nach 5 Minuten schaltet das Gerät automatisch in den Standby-Modus und die Anzeige „:-:-“ wird dunkler.

- Um das Gerät komplett auszuschalten, den Netzschalter (21) betätigen und den Netzstecker aus der Steckdose ziehen.

## 7.7| WECHSELN DER TEMPERATUREINHEIT VON °C ZU °F IM STANDBY MODUS

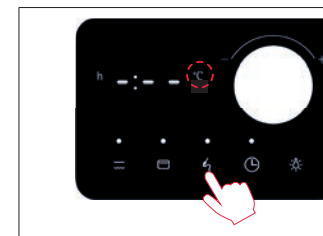

Die Einstellung kann nur im Standby-Modus erfolgen.

- Das Thermometer-Symbol für 3 Sekunden berühren.

Die Temperatureinheit „°C“ blinkt.



- „°F“ über den Drehknopf einstellen.

Nach 4 Sekunden Inaktivität ist die neue Temperatureinheit eingestellt.

## 8 | REINIGUNG UND PFLEGE

Das Gerät enthält keine regelmäßig zu wartenden Teile. Im Zweifel wenden Sie sich bitte an unseren Kundendienst.

### 8.1 | GRILLROSTE REINIGEN

- Den Grill direkt nach der Verwendung für etwa 10 Minuten auf die maximale Temperatur aufheizen.
- Anhaftende Rückstände mit einer Grillbürste entfernen.

### 8.2 | TEILE ENTNEHMEN UND REINIGEN

#### VORSICHT

- Schalten Sie das Gerät vor der Grundreinigung immer aus und ziehen Sie den Netzstecker.
- Bevor Sie die zu reinigenden Teile entnehmen, vergewissern Sie sich, dass diese ausreichend abgekühlt sind, um Verbrennungen zu vermeiden.
- Entnehmen Sie die zu reinigenden Teile und beachten Sie hierzu die Schritte, wie im Kapitel „Montage“ beschrieben.



#### ACHTUNG

Beschädigte Grillroste können rosten.

- Prüfen Sie die Grillroste vor der Reinigung und in regelmäßigen Abständen auf Beschädigungen der Emaillebeschichtung.
- Reinigen Sie beschädigte Grillroste nur von Hand und sorgen Sie für gute Trocknung.

Scheuernde Reinigungsmittel können Oberflächen beschädigen.

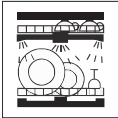
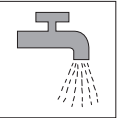
- Verwenden Sie keine scheuernden Reinigungsmittel.
- Wischen Sie das Gerät mit einem feuchten Tuch und etwas Spülmittel ab.

	 spülmaschinen- geeignet	 unter laufendem Wasser abspülbar	 mit einem feuchten Tuch abwischen
Wind- und Spritzschutz (1) innen und außen	—	—	✓
Grill mit integriertem Ofen (3)	—	—	✓
Ofentür (4)	—	—	✓
Bedienfeld (5)	—	—	✓
Grillroste (6)	✓	✓	✓
Reflektoren (7)	✓	✓	✓
Wasser-/Tropfschale (8)	✓	✓	✓
Backblech (9)	✓	✓	✓
Untere Ablage (10)	—	—	✓
Standbeine (12)	—	—	✓
Seitliche Ablagen (13)	—	—	✓
Kerntemperatur-Thermometer (15)	—	✓	✓

## 9 | TECHNISCHE DATEN

Nennspannung: 230 – 240 V~ 50–60 Hz  
 Leistungsaufnahme: 2755 – 3000 W  
 Schutzart: I  
 IP-Klasse: IPX4

**CE** Das Gerät entspricht den Europäischen Richtlinien 2014/35/EU, 2014/30/EU und 2009/125/EU.





Dieses Produkt darf am Ende seiner Lebensdauer nicht über den normalen Haushaltsabfall entsorgt werden, sondern muss an einem Sammelpunkt für das Recycling von elektrischen und elektronischen Geräten abgegeben werden. Die Werkstoffe sind gemäß ihrer Kennzeichnung wiederverwertbar. Mit der Wiederverwendung, Wiederverwertung und anderen Formen der Nachnutzung von alten Geräten leisten Sie einen wichtigen Beitrag zum Umweltschutz. Bitte erfragen Sie bei der Gemeindeverwaltung die zuständige Entsorgungsstelle.

Änderungen vorbehalten.

## 10 | HILFE BEI STÖRUNGEN

Anzeige	Ursache	Störungsbehebung
Lid	Der Wind- und Spritzschutz (1) ist länger als 60 Sekunden weder ganz geschlossen noch ganz geöffnet.	Schließen Sie den Wind- und Spritzschutz (1) komplett oder öffnen Sie ihn bis zum Anschlag.
nP	Die Grillroste (6) sind nicht oder nicht korrekt eingesetzt.	Überprüfen Sie die korrekte Auflage der Grillroste (6).
drY	Die Wasser-/Tropfschale (8) ist leer.	Schalten Sie das Gerät ab und warten Sie, bis alle Teile abgekühlt sind. Befüllen Sie die Wasser-/Tropfschale (8) erneut mit Wasser.
nt	Das Kerntemperatur-Thermometer (15) ist nicht oder nicht richtig eingesteckt.	Überprüfen Sie den Anschluss (16) und verbinden Sie das Kerntemperatur-Thermometer (15) erneut mit dem Bedienfeld (5).
E01	Deckel-Sensoren defekt	Wenden Sie sich an unseren Kundendienst.
E02	Grill Thermosensor defekt	
E03	Ofen Thermosensor defekt	
E04	Wassererkennungs-Sensor defekt	

## EN OPERATING INSTRUCTIONS

<b>1  Components</b>	<b>24</b>		
<b>2  Before use</b>	<b>24</b>		
<b>3  Unpacking</b>	<b>24</b>		
<b>4  Intended use</b>	<b>25</b>		
<b>5  Important safety instructions</b>	<b>25</b>		
5.1   Danger from electric shock!	25		
5.2   Risk of fire!	26		
5.3   Risk of burning!	27		
5.4   Risk of scalding!	27		
5.5   Risk of injury!	27		
5.6   Material damage!	28		
5.7  Burnt or unpleasant odors!	29		
5.8  Switch-off function in the absence of a grill grate!	29		
5.9  Switch-off function in the absence of water!	29		
<b>6  Assembly</b>	<b>29</b>		
<b>7  Using the appliance for the first time</b>	<b>32</b>		
7.1  Setting the grill	33		
7.2  Setting the oven	33		
7.3  Using the core temperature thermometer	34		
7.4  Using the timer	34		
		7.5  Switching on the oven light	35
		7.6  Switching off the functions and appliance	35
		7.7  Changing the temperature unit from °C to °F in standby mode	35
		<b>8  Cleaning and care</b>	<b>36</b>
		8.1  Cleaning grill grates	36
		8.2  Removing and cleaning parts	36
		<b>9  Technical specifications</b>	<b>38</b>
		<b>10  Troubleshooting</b>	<b>39</b>

# PROFI PLUS URBAN MASTER GRILL

## 1 | COMPONENTS

- 1 Wind and splash guard
- 2 Heating element
- 3 Grill with integrated oven
- 4 Oven door
- 5 Control panel
- 6 Grill gates
- 7 Reflectors
- 8 Water/drip tray
- 9 Baking tray
- 10 Lower shelf
- 11 Connecting element (4 pcs.)
- 12 Supporting legs (4 pcs.)
- 13 Side trays
- 14 Holder for mains cable
- 15 Core temperature thermometer
- 16 Connection to core temperature thermometer
- 17 Screws for lower shelf
- 18 Screws for supporting legs
- 19 Assembly wrench (Allen key)
- 20 Mains switch (on/off switch)
- 21 Mains cable

## 2 | BEFORE USE

Read the operating instructions carefully. They contain important information on operating and maintaining the appliance as well as safety instructions.

Keep the instructions in a safe place and pass them on to any future users. Incorrect use can cause damage.

The appliance should only be used for the intended purpose and in accordance with the operating instructions.

Always refer to the safety instructions when using the appliance.

Before assembling and using the appliance for the first time, remove any stickers that may be present and clean the parts which come into contact with food as well as the removable parts as described in the chapter "Cleaning and care".

## 3 | UNPACKING



### Danger of suffocation!

Children could pull packaging material over their heads or wrap themselves in it and suffocate.

- Keep the packaging material out of the reach of children.
- Do not allow children to play with the packaging material.

Children can inhale or swallow small parts and suffocate.

- Keep small parts out of the reach of children.
- Do not allow children to play with the small parts.

- Remove the protective films and packaging material in full. No packaging should remain inside the appliance.
- Recycle all packaging material (paper, cardboard and plastic).
- Check that the appliance and accessories are complete and not damaged.
- If any parts are missing or damaged, do not operate the appliance and notify Customer Service.

WMF Consumer Service  
Tel.: +49 (0)7331 256 256  
eMail: [contact-de@wmf.com](mailto:contact-de@wmf.com)

## 4 | INTENDED USE

You must only use the appliance in accordance with the operating instructions. Improper use may result in electric shock or other hazards.

- The appliance is only intended for heating up food.
- The appliance is only suitable for outdoor use in a well-ventilated area. Do not use in garages, buildings, covered passageways, tents, other enclosed areas or under combustible structures. The grill must not be mounted or used in camping vehicles or on boats!
- **This appliance is intended for domestic and outdoor use only. The grill is NOT intended for indoor or commercial use.** DO NOT use the grill as a heater.
- Commercial use or continuous use of the appliance is not permitted.
- Only use the appliance in its completely assembled condition with supporting legs.
- Never use the grill unattended.
- Only use the appliance with the approved original parts.

### Restricting the circle of users

- The appliance can be used by children older than 8 years of age as well as by people with limited physical, sensory or mental capabilities and persons lacking experience and/or lacking knowledge, if they are supervised or have received instructions on how to use the appliance safely and have understood the resulting risks.
- Children may only clean or care for the appliance when they are above 8 years of age and are supervised.
- Keep the appliance and the accompanying mains cable out of the reach of children under 8 years of age.
- This appliance is not a toy. Children must not play with the appliance.

## 5 | IMPORTANT SAFETY INSTRUCTIONS

**WARNING** indicates a hazardous situation that can cause serious injuries (e.g. burns caused by steam or hot surfaces).

**CAUTION** indicates a potentially hazardous situation that can lead to minor or moderate injuries.

**ATTENTION** indicates a situation that can lead to material damage.

**NOTE** provides additional information regarding safe handling of the product.



observe and follow the **symbols** and **indications**.

### WARNING



### 5.1 | DANGER FROM ELECTRIC SHOCK!

- Check the appliance and the mains cable for damage before use! Do not operate the appliance if any parts are damaged. If the mains cable is damaged, it must be replaced by the manufacturer, its after-sales service or a similarly qualified person in order to avoid hazards.
- Protect the mains cable from damage.
- Do not pull the mains cable over sharp edges and do not fasten it to sharp edges.
- Do not let the mains cable dangle and protect it against heat and oil.
- Make sure that the mains cable does not come into contact with hot surfaces.
- Do not carry the appliance by the mains cable.
- Never pull the mains plug out of the socket by the mains cable or with wet hands.
- Connect the mains cable in such a way that no one can trip over it and pull it out of the socket.
- The appliance must not be operated via an external timer or remote control.
- The appliance may only be operated in a dry environment. When in operation, there must

be no bodies of water or similar such as a swimming pool or pond within a radius of 3 meters of the unit.

- Only connect the appliance to a socket which has been installed and earthed correctly. It must be ensured that the socket is protected by a residual current circuit breaker (30mA). Ensure that the mains cable and the mains plug are always protected against moisture. Make sure that the power line is protected with an adequate inline fuse ( $\geq 13A$ ).

When replacing the oven lamp, the contacts of the lamp holders are live.

- Unplug the mains plug before replacing the lamp.
- Also remove the mains plug when you:
  - Assemble or dismantle the appliance.
  - Move the appliance to a new location.
  - Clean the appliance.
  - Are not supervising the appliance or an error has occurred.

#### WARNING

### 5.2 | RISK OF FIRE!

Flammable objects stored in the cooking chamber may ignite.

- Never store flammable objects in the cooking chamber.
- Charcoal or similar combustible fuels must not be used with this appliance.
- Select a location for operating the grill where there are no flammable materials within a 60 cm radius. This distance applies to all outer edges of the grill.

Loose food residues, fat and gravy may ignite. The design with water/drip tray and reflectors prevents grease fires as far as possible. However, flames can still form due to dripping fat on the hot surfaces.

- Prevent grease from accumulating.

- Remove any coarse dirt from the cooking chamber, heating elements and accessories prior to operation.
- All parts which get hot must be cleaned before each use.

When the door to the cooking chamber is opened, a draft is created. Baking paper can touch the heating elements and catch fire.

- Never place baking paper on the accessories unattached during preheating or cooking.
- Always cut baking paper to fit and weigh it down with a dish or baking pan.

In the event of a fire or when smoke rises:

- Close the wind and splash guard as well as the oven door, and keep them both closed to smother any flames that may occur.
- Pull out the mains plug to disconnect the appliance from the power supply.

Unsuitable extension cables and sockets may become charred and cause residual currents. There is a risk of material damage and/or personal injury.

- Only use extension cables and sockets which are suitable for outside use, and which are fitted with a Schuko plug and have a conductor cross-section of 1.5 mm<sup>2</sup>.
- Only connect the appliance to a grounded socket outlet protected by a residual current circuit breaker (30mA).
- Fit the cable as short as possible and no longer than 4 m.
- Unroll the extension cable in full.

Using an external core temperature thermometer can lead to malfunctions and to the heating element overheating.

- Only the original core temperature thermometer recommended for this oven may be used.

The appliance may overheat when covered.

- Do not cover the appliance and do not place any objects on the wind and splash guard.

#### WARNING

### 5.3 | RISK OF BURNING!

When the appliance is switched on its contact surfaces can get hot, and they also remain hot for a while even after the appliance has been switched off. The oven heats up even when only the grill is being used, and stays hot for a long time!

- Never touch the hot parts.
- Keep pets away.
- Keep children aged under 8 years away if they are not under constant supervision.
- Do not move the grill when it is hot or while operating!
- Handle with care to avoid touching hot parts.
- Only the handle on the heating element may be touched.

Accessories or dishes become very hot.

- Remove hot accessories or dishes from the cooking chamber using pan holders..

#### WARNING

### 5.4 | RISK OF SCALDING!

Hot steam may escape when the oven door is opened. Steam may not be visible depending on the temperature.

- Carefully open the oven door.
- Keep children and pets away.

Water can evaporate when refilling the water/drip tray!

- Leave the water/drip tray to cool before removing or filling.
- Carefully fill with water up to the MAX mark on the water/drip tray.

Hot steam may be produced by water in the hot cooking chamber.

- Never pour water into the hot cooking chamber.

Alcohol vapors can ignite in the hot cooking chamber.

- Only use small amounts of high-proof drinks in dishes.
- Carefully open the oven door.

#### WARNING

### 5.5 | RISK OF INJURY!

The scratched glass in the oven door or the wind and splash guard may shatter. There is a risk of cutting yourself on the edges.

- Do not use any abrasive cleaning agents or sharp metal scrapers to clean the glass of the oven door or the wind and splash guard.
- Do not drop any hard or sharp objects on the glass surfaces.

The hinges of the appliance door move when opening and closing. Risk of crushing!

- Do not reach into the area of the hinges.
- Make sure that other people do not reach into the area of the hinges when closing.

Components inside the oven door may have sharp edges.

- Protective gloves must be worn when working in the cooking chamber.

If a grill is knocked over, it may lead to injury or material damage.

- Place the grill with the supporting legs on a flat, solid surface.
- The grill must never be used without supporting legs and may only be used in its completely assembled condition.
- Make sure sufficient space is left around the grill.

- Do not use the side trays to support yourself, do not sit on the side trays and don't carry the appliance by the side trays.
- Objects weighing above 2 kg may not be placed on the side trays.
- Do not place any objects on the oven door when open. This could also damage the hinges, which means that the oven door may no longer close completely.

#### ATTENTION



### 5.6| MATERIAL DAMAGE!

Fat can spray out when grilling, and liquid may drip out of the water/drip tray onto the base.

- Do not place the appliance directly on sensitive surfaces and protect your hands with suitable gloves.
- The grill must not be operated without a water/drip tray, and only with a sufficient amount of water.
- Observe the MAX mark on the water/drip tray.

The enamel coating on the grill plates may flake off and the cast iron underneath may rust.

- Do not drop the enameled grill plates or hit them against hard objects.

If there is water in the hot cooking chamber, steam is produced. The change in temperature can cause damage.

- Never pour water into the hot cooking chamber.
- Never place dishes with water on them on the floor of the cooking chamber.

Moisture in the cooking chamber over a long period of time leads to corrosion.

- Allow the cooking chamber to dry after use.
- Do not keep moist food in the closed cooking chamber for long periods of time.
- Food must not be stored in the cooking chamber.

- Do not use a steam cleaner or high-pressure cleaner to clean the appliance.
- After operation at high temperatures, allow the cooking chamber to cool down only when closed.

- Do not jam anything in the appliance door.
- Only allow the cooking chamber to dry while open after operation using a lot of moisture.

Fruit juice dripping from the baking tray leaves stains that cannot be removed.

- Do not overfill the baking tray.

Using oven cleaning products in a warm cooking chamber can damage the surface.

- Never use oven cleaning products in a warm cooking chamber.
- Any residue from the cooking chamber and from the oven door must be completely removed before heating it up again.

Abrasive cleaning agents and hard or sharp objects may cause damage.

- Do not use any abrasive cleaning agents or sharp metal scrapers to clean the glass of the oven door, the wind and splash guard or the control panel.
- Do not drop any hard or sharp objects on the glass in the oven door, the wind and splash guard or the control panel.

#### NOTE

### 5.7| BURNT OR UNPLEASANT ODORS!

- When using the appliance for the first time, heat the grill and oven to the maximum temperature and operate for about 10 minutes to burn off any production residue.
- Clean all parts immediately after use and remove any food residue straight away. Follow the instructions in the "Cleaning and care" section.

#### NOTE

### 5.8| SWITCH-OFF FUNCTION IN THE ABSENCE OF A GRILL GRATE!

- When fitting the grill grates, make sure that the safety switch is pressed so that the grill switches on.

#### NOTE

### 5.9| SWITCH-OFF FUNCTION IN THE ABSENCE OF WATER!

If the appliance has switched off automatically after a period of time due to a lack of water:

- Allow the appliance to cool down.
- Carefully fill with water up to the MAX mark on the water/drip tray.

## 6| ASSEMBLY

#### CAUTION

The appliance is heavy and has moving parts.

- The grill must be assembled by two people to avoid injury and damage.
- Make sure that the upside-down grill is placed on a flat surface and, if necessary, protect the appliance from scratches and damage with a suitable base.

- All stickers have been removed.
- All removable parts and foods which come into contact with food have been cleaned.

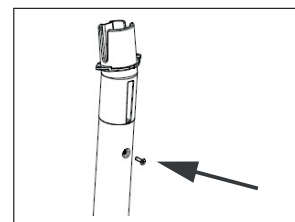

- 1| Insert the four connecting elements (11) into the four supporting legs and connect them using the screws (18) supplied.

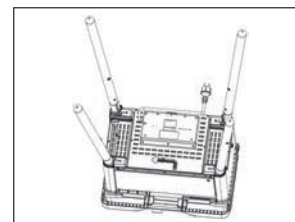

- 2| Carefully place the grill on the wind and splash guard (1) headfirst. When rotating the wind and splash guard (1) and the oven door (4), secure them to ensure that they don't open.

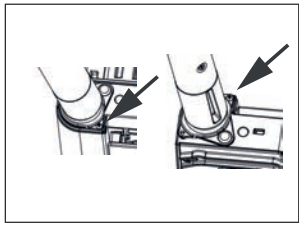

- 3| Insert the four connecting elements (11) into the recesses on the grill with integrated oven (3) and connect with the screws (18) provided.

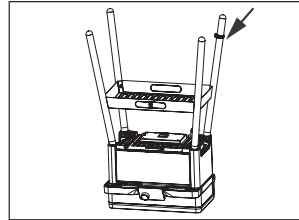

- 4| Place the lower shelf (10) at the level of the screw holes.

- 5| Insert the screws (17) and tighten with the assembly wrench (19).

- 6| Slide the mains cable holder (14) onto one of the rear supporting legs (12).

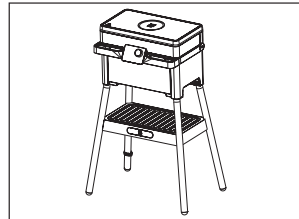

- 7| Place the appliance on the supporting legs. When rotating the wind and splash guard (1) and the oven door (4), secure them to ensure that they don't open.

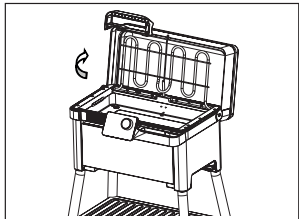

- 8| Open the wind and splash guard (1).  
9| Fold the heating element (2) upwards.

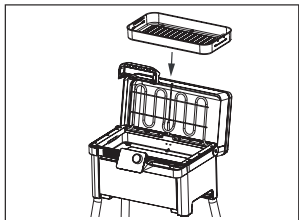

- 10| Insert the water/drip tray (8).

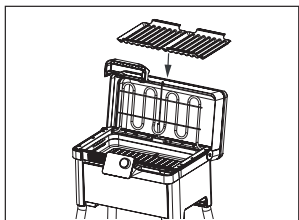

- 11| Insert the reflectors (7).

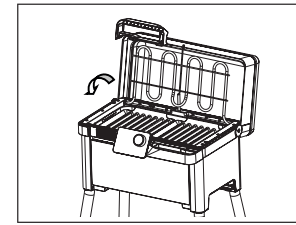

- 12| Fold the heating element (2) downwards.

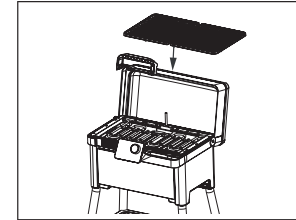

- 13| Place the grill grates (6) on the grill.

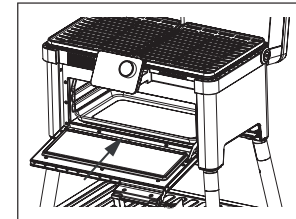

- 14| Place the baking tray (9) in the cooking chamber.

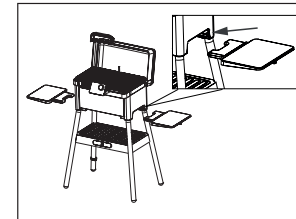

- 15| Slide the side trays (13) into the groove on the underside of the grill from above at a slight angle.

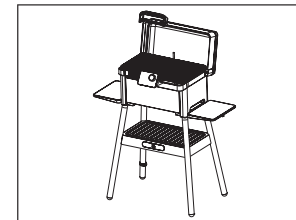

→ A click indicates that it has been installed correctly.



## 7 | USING THE APPLIANCE FOR THE FIRST TIME

- Insert the mains plug into an earthed wall socket that has been installed correctly.
- Turn on the mains switch on the back of the appliance.

The appliance is in standby mode and shows „-: -“.

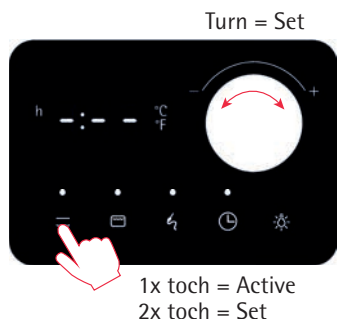

### Step 1:

Touching the relevant icon once switches the display to this function. When the appliance is switched on for the first time, the display only shows „-: -“.

Action	Meaning
1x touch	Touching the relevant icon once switches the display to this function.
2x touch	Touching the icon twice within one second activates the settings option (icon and indicator are flashing).
Turn the rotary knob	Set the grill setting, oven temperature or time.
Hold (3 seconds)	Switch off the corresponding function.
Press the mains switch	The entire appliance is switched on or off.
Status indicator	Meaning
Lights up red	The appliance heats up or the timer is activated.
Lights up white	The set temperature has been reached or the timer has run out.
Icon and display are flashing	Settings can be performed.
Icon lights up continuously	Function active

### Step 2:

Touching an icon twice within one second activates the settings option (icon and indicator are flashing).

Now the setting can be performed by turning the rotary knob. If the rotary knob is not operated within 5 seconds, the appliance returns to the initial state.

### Step 3:

Touching the icon again or automatically after 4 seconds accepts the setting and activates the function. The heating up or the countdown is indicated by the red status indicator above the icon and a signal tone.

### Step 4:

As soon as the temperature/time is reached, the status indicator above the icon changes color from red to white and a signal tone sounds.

### Cancel/Exit:

A function can be interrupted at any time by touching and holding the icon.

Signal tone	Meaning
3x signal tone	The temperature has been reached or the timer has run out.
1x signal tone	The setting performed was accepted.
1x signal tone when timer is active	The timer ends in 1 minute and the countdown on the timer is shown. It is now possible to reset the timer during the countdown or to simply let the time run out.

## 7.1 | SETTING THE GRILL

The grill is securely positioned horizontally on its supporting legs and cannot tip over.

- Remove the grill grates (6).
- Fold the heating element (2) upwards.
- Remove the reflectors (7).
- Insert the water/drip tray (8) and fill with water to the "MAX" mark.

**Note:** If there is a lack of water, the grill function switches off automatically after a period of time!

→ To resume operations, switch off the appliance, leave to cool down and carefully refill the water/drip tray with water.

- Insert the reflectors again.
- Fold the heating element downwards.
- Insert the grill grates.
- Close the wind and splash guard.
- Operate the appliance (see chapter "Using the appliance for the first time").

When the wind and splash guard is closed, the current temperature is displayed in the cooking chamber.

When the wind and splash guard is open, the selected grill setting is displayed.

- Always heat up the grill grates before putting the food to be barbecued on the grill.
- The grill setting can be set from 1 to 9 via the rotary knob.

Corresponding temperatures for each grill setting:

Grill setting	Temperature approx.
1	100 °C
2	130 °C
3	160 °C
4	190 °C
5	220 °C
6	250 °C
7	280 °C
8	310 °C
9	340 °C

\*Temperatures are approximate and depend on various factors (input voltage, ambient temperature, etc.).

## 7.2 | SETTING THE OVEN

- Operate the appliance (see chapter "Using the appliance for the first time").
- The oven temperature can be set using the rotary knob.

Oven temperature: 60°C to 200°C

### 7.3 | USING THE CORE TEMPERATURE THERMOMETER

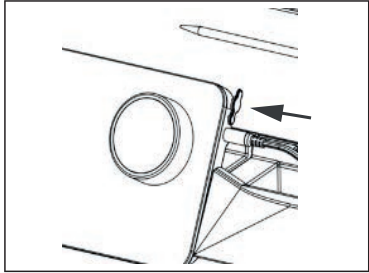

- Connect the core temperature thermometer (15) to the connection (16) on the right side of the control panel (5).

The thermometer can only be adjusted when the appliance is already switched on.

If no core temperature thermometer is connected or if it is not connected correctly, "nt" will appear after a short time.

- The target temperature can be set using the rotary knob.

Target temperature: 30°C to 100°C

An acoustic signal will sound (3x every 10 seconds) after the target temperature has been reached. This does not interrupt the grill function.

### 7.4 | USING THE TIMER

The timer allows you to set a countdown of up to 9 hours 59 minutes for the grill, the oven or without assigning the function as a solo countdown.

The grill and/or oven and/or timer icon light up depending on which is active.

- Select the timer for the grill, the oven or without assigning the function as a countdown by touching the relevant icon twice.

The selected icon remains lit.

- The time can be set using the rotary knob.

If the timer of the grill or the oven is indicated, the remaining time of the respective function can be displayed by touching the symbol once.

A short signal tone will sound 1 minute before the timer runs out, and the display will automatically change to show the time remaining on the timer.

Now you have the option of setting the timer again or extending the time.

- If necessary, set the timer again using the rotary knob.

When the timer expires, the status indicator above the timer icon lights up white.

A signal tone also sounds at regular intervals.

The selected function switches off after the time has expired.

### 7.5 | SWITCHING ON THE OVEN LIGHT



- Touch the light icon.

The oven light will illuminate for 30 seconds and then turn off automatically.

- Alternatively, switch off the light by repeatedly touching the light icon.

### 7.6 | SWITCHING OFF THE FUNCTIONS AND APPLIANCE



- Hold down the icon for the function you want to switch off.



When all functions are switched off, the display shows "---".

After 5 minutes, the appliance automatically switches to standby mode and the display "---" becomes darker.

- To turn the appliance off completely, press the mains switch (21) and unplug the mains plug from the wall outlet.

### 7.7 | CHANGING THE TEMPERATURE UNIT FROM °C TO °F IN STANDBY MODE



The setting can only be made in standby mode

- Touch the thermometer icon for 3 seconds.

The temperature unit "°C" flashes.



- Set to "°F" using the rotary knob.

After 4 seconds of inactivity, the new temperature unit is set.

## 8 | CLEANING AND CARE

The appliance does not contain any parts that require regular maintenance. In case of doubt, please contact our Customer Service department.

### 8.1 | CLEANING GRILL GRATES

- It is recommended to heat the grill to the maximum temperature for about 10 minutes immediately after use.
- Remove any food residues stuck to the grill with a grill brush.

### 8.2 | REMOVING AND CLEANING PARTS

#### CAUTION

- Always switch the appliance off before giving it a thorough cleaning and then pull out the mains plug.
- Before removing the parts to be cleaned, make sure that they have cooled down sufficiently to avoid getting burnt.
- Remove the parts to be cleaned and follow the steps described in the chapter "Assembly".



#### ATTENTION

Damaged grill grates can rust.

- Check the grill grates for damage to the enamel coating before cleaning and at regular intervals.
- Damaged grill grates should only be cleaned by hand and must be dried thoroughly.

Abrasive cleaning agents can damage surfaces.

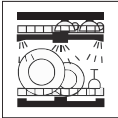
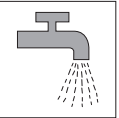
- Do not use abrasive cleaning agents.
- Wipe the appliance with a damp cloth and some washing-up liquid.

	 Dishwasher safe	 Can be rinsed under running water	 Wipe with a damp cloth
Inner and outer wind and splash guard (1)	—	—	✓
Grill with integrated oven (3)	—	—	✓
Oven door (4)	—	—	✓
Control panel (5)	—	—	✓
Grill grates (6)	✓	✓	✓
Reflectors (7)	✓	✓	✓
Water/drip tray (8)	✓	✓	✓
Baking tray (9)	✓	✓	✓
Lower shelf (10)	—	—	✓
Supporting legs (12)	—	—	✓
Side trays (13)	—	—	✓
Core temperature thermometer (15)	—	✓	✓

## 9 | TECHNICAL SPECIFICATIONS

Nominal voltage: 230–240 V~ 50–60 Hz  
 Power consumption: 2755–3000 W  
 Protection class: I  
 IP class: IXP4

**CE** The appliance complies with European directives 2014/35/EU, 2014/30/EU and 2009/125/EU









At the end of its life, this product must not be disposed of in normal household waste but must instead be delivered to a collection point for recycling electrical and electronic appliances. The materials are recyclable in accordance with their labelling. By reusing, recycling or other forms of reutilising old appliances, you are making an important contribution towards protecting our environment. Please ask your local authorities for information about the appropriate disposal point.

Subject to change

## 10 | TROUBLESHOOTING

Display	Cause	Troubleshooting
Lid	The wind and splash guard (1) is neither fully closed nor fully open for more than 60 seconds.	Close the wind and splash guard (1) completely or open it as far as it will go.
nP	The grill grates (6) are not used or are not used correctly.	Check that the grill plates (6) are correctly positioned.
drY	The water/drip tray (8) is empty.	Switch off the appliance and wait until all parts have cooled down. Refill the water/drip tray (8) with water.
nt	The core temperature thermometer (15) is not plugged in or not plugged in correctly.	Check the connection (16) and reconnect the core temperature thermometer (15) with the control panel (5).
E01	Sensors in the lid defective	Please contact our Customer Service department.
E02	Grill thermosensor defective	
E03	Oven thermosensor defective	
E04	Water detection sensor defective	

## FR NOTICE D'UTILISATION

<b>1</b>	<b>Composants</b>	<b>42</b>		
<b>2</b>	<b>Avant utilisation</b>	<b>42</b>		
<b>3</b>	<b>Déballage</b>	<b>42</b>		
<b>4</b>	<b>Utilisation conforme</b>	<b>43</b>		
<b>5</b>	<b>Consignes de sécurité importantes</b>	<b>43</b>		
5.1	 Risque d'électrocution !	43		
5.2	 Risque d'incendie !	44		
5.3	 Risque de brûlure !	45		
5.4	 Risque de brûlure !	45		
5.5	 Risque de blessure !	45		
5.6	 Dommages matériels !	46		
5.7	Odeurs de brûlé ou désagréables !	47		
5.8	Fonction d'arrêt en l'absence de grille de cuisson !	47		
5.9	Fonction d'arrêt en l'absence d'eau !	47		
<b>6</b>	<b>Montage</b>	<b>47</b>		
<b>7</b>	<b>Première utilisation de l'appareil</b>	<b>50</b>		
7.1	Réglage du gril	51		
7.2	Réglage du four	52		
7.3	Utilisation du thermomètre à cœur	52		
7.4	Utilisation de la minuterie	52		
7.5	Allumage de l'éclairage du four	53		
7.6	Arrêt des fonctions et de l'appareil	53		
7.7	Modification de l'unité de température de °C à °F en mode veille	53		
<b>8</b>	<b>Nettoyage et entretien</b>	<b>54</b>		
8.1	Nettoyage des grilles du gril	54		
8.2	Démontage et nettoyage des pièces	54		
<b>9</b>	<b>Spécifications techniques</b>	<b>56</b>		
<b>10</b>	<b>Dépannage</b>	<b>57</b>		

# PROFI PLUS URBAN MASTER GRILL

## 1 | COMPOSANTS

- 1 Pare-vent et pare-éclaboussures
- 2 Élément chauffant
- 3 Gril avec four intégré
- 4 Porte du four
- 5 Panneau de commande
- 6 Grilles du gril
- 7 Réflecteurs
- 8 Bac d'eau/égouttoir
- 9 Plateau de cuisson
- 10 Tablette inférieure
- 11 Élément de liaison (4 pièces)
- 12 Pieds de support (4 pièces)
- 13 Plateaux latéraux
- 14 Support pour le câble d'alimentation
- 15 Thermomètre de température à cœur
- 16 Connexion au thermomètre de température à cœur
- 17 Vis Allen pour étagère inférieure
- 18 Vis pour les pieds de support et éléments de liaison
- 19 Clé de montage (clé Allen)
- 20 Interrupteur secteur (interrupteur marche/arrêt)
- 21 Câble d'alimentation

## 2 | AVANT UTILISATION

Lire attentivement le mode d'emploi. Il contient des informations importantes sur le fonctionnement et l'entretien de l'appareil ainsi que des consignes de sécurité.

Conserver les instructions dans un endroit sûr et les transmettre aux futurs utilisateurs. Une mauvaise utilisation est susceptible d'entraîner des dégâts.

L'appareil ne peut être utilisé que pour l'usage auquel il est destiné et conformément au présent mode d'emploi.

Consulter toujours les consignes de sécurité en utilisant l'appareil.

Avant d'assembler et d'utiliser l'appareil pour la première fois, enlever les autocollants éventuels et nettoyer les parties qui entrent en contact avec les aliments ainsi que les parties amovibles comme indiqué au chapitre « Nettoyage et entretien ».

## 3 | DÉBALLAGE



**Danger d'étouffement !**

Les enfants pourraient passer le matériau d'emballage sur la tête ou s'y enrouler et s'étouffer.

- Garder le matériau d'emballage hors de portée des enfants.
- Ne pas laisser les enfants jouer avec le matériau d'emballage.

Les enfants peuvent inhaler ou avaler de petites pièces et s'étouffer.

- Garder les petites pièces hors de portée des enfants.
- Ne pas laisser les enfants jouer avec les petites pièces.

- Retirer entièrement les films de protection et les matériaux d'emballage. Aucun emballage ne doit rester à l'intérieur de l'appareil.
- Recycler les matériaux d'emballage (papier, carton et plastique).
- Vérifier que l'appareil et les accessoires sont au complet et en bon état.
- Si une pièce est manquante ou endommagée, ne pas utiliser l'appareil et informer le service client.

WMF Consumer Service  
Tél. : +49 (0)7331 256 256  
Courrier électronique : contact-de@wmf.com

## 4 | UTILISATION CONFORME

Vous ne devez utiliser l'appareil que conformément aux instructions d'utilisation. Toute utilisation inadéquate peut entraîner un choc électrique ou d'autres dangers.

- L'appareil est uniquement destiné à réchauffer des aliments.
- L'appareil ne peut être utilisé qu'à l'extérieur, dans un endroit bien ventilé. Ne pas l'utiliser dans des garages, des bâtiments, des passages couverts, des tentes, d'autres endroits fermés ou sous des structures combustibles. Ne pas monter ou utiliser le gril dans des véhicules de camping ou sur des bateaux !
- **Cet appareil est destiné à un usage domestique et extérieur uniquement. Le gril n'est PAS destiné à un usage intérieur ou commercial.** Ne PAS utiliser le gril comme un appareil de chauffage.
- L'utilisation commerciale ou l'utilisation continue de l'appareil n'est pas autorisée.
- N'utiliser l'appareil que dans son état complètement assemblé avec des pieds de support.
- Ne jamais utiliser le gril sans surveillance.
- N'utiliser l'appareil qu'avec les pièces d'origine approuvées.

### Restriction du cercle des utilisateurs

- Cet appareil ne doit pas être utilisé par des enfants de moins de 8 ans ni par des personnes ayant des capacités physiques, sensorielles ou mentales réduites ou un manque d'expérience et/ou de connaissances sans supervision ou sans avoir reçu des instructions sur la façon d'utiliser l'appareil en toute sécurité et avoir compris les risques associés.
- Les enfants ne peuvent nettoyer ou entretenir l'appareil que s'ils ont plus de 8 ans et sont surveillés.
- Tenir l'appareil et le câble d'alimentation qui

L'accompagne hors de portée des enfants de moins de 8 ans.  
• Cet appareil n'est pas un jouet. Les enfants ne doivent pas jouer avec l'appareil.

## 5 | CONSIGNES DE SÉCURITÉ IMPORTANTES

**AVERTISSEMENT** indique une situation dangereuse pouvant entraîner des blessures graves (par exemple, des brûlures causées par la vapeur ou des surfaces chaudes).

**PRUDENCE** indique une situation potentiellement dangereuse qui peut entraîner des blessures mineures ou modérées.

**ATTENTION** indique une situation qui peut entraîner des dommages matériels.

**REMARQUE** fournit des informations supplémentaires concernant la manipulation sûre du produit.



observer et suivre les **symboles** et les **indications**.

### AVERTISSEMENT



## 5.1 | RISQUE D'ÉLECTROCUTION !

- Avant toute utilisation, vérifier que l'appareil et le câble d'alimentation ne sont pas endommagés ! Ne pas utiliser l'appareil si des pièces sont endommagées. Si le câble d'alimentation est endommagé, il doit être remplacé par le fabricant, son service après-vente ou une personne de qualification similaire afin d'éviter tout danger.
- Protéger le câble d'alimentation contre tout dommage.
- Ne pas tirer le câble d'alimentation sur des arêtes vives et ne pas le fixer à des arêtes vives.
- Ne pas laisser pendre le câble d'alimentation et le protéger contre la chaleur et l'huile.
- Veiller à ce que le câble d'alimentation n'entre

- pas en contact avec des surfaces chaudes.
- Ne pas transporter l'appareil par le câble d'alimentation.
- Ne jamais retirer la fiche secteur de la prise en tirant sur le câble secteur ou avec des mains mouillées.
- Raccorder le câble d'alimentation de manière à ce que personne ne puisse trébucher dessus et le tirer de la prise.
- L'appareil ne doit pas être utilisé avec une minuterie externe ou un dispositif de contrôle à distance.
- L'appareil ne doit être utilisé que dans un environnement sec. En fonctionnement, il ne doit pas y avoir de plans d'eau ou similaires, comme une piscine ou un étang, dans un rayon de 3 mètres autour de l'appareil.
- Ne brancher l'appareil qu'à une prise de courant installée et mise à la terre correctement. S'assurer que la prise est protégée par un disjoncteur de courant résiduel (30mA). Veiller à ce que le câble d'alimentation et la fiche secteur soient toujours protégés contre l'humidité. S'assurer que la ligne d'alimentation est protégée par un fusible en ligne adéquat (≥13A).

Lors du remplacement de la lampe du four, les contacts des supports de lampe sont sous tension.

- Débrancher la fiche secteur avant de remplacer la lampe.
- Débrancher également la fiche secteur lors des opérations suivantes :
  - Montage ou démontage de l'appareil.
  - Déplacement de l'appareil vers un nouvel emplacement.
  - Nettoyage de l'appareil.
  - Appareil laissé sans surveillance ou erreur.

#### AVERTISSEMENT

### 5.2 | RISQUE D'INCENDIE !

Les objets inflammables stockés dans l'enceinte de cuisson peuvent s'enflammer.

- Ne jamais laisser d'objets inflammables dans l'enceinte de cuisson.
- Le charbon de bois ou d'autres combustibles semblables ne sont pas adaptés à cet appareil.
- Choisir un emplacement pour faire fonctionner le gril exempt de matériaux inflammables dans un rayon de 60 cm. Cette distance s'applique à tous les bords extérieurs du gril.

Les résidus d'aliments en vrac, la graisse et la sauce peuvent s'enflammer. La conception avec bac d'eau/égouttoir et réflecteurs permet d'éviter autant que possible les feux de graisse. Cependant, des flammes peuvent toujours se former en raison de l'égouttement de graisse sur les surfaces chaudes.

- Éviter l'accumulation de graisse.
- Avant la mise en service, éliminer les saletés grossières de l'enceinte de cuisson, des éléments chauffants et des accessoires.
- Toutes les pièces qui deviennent chaudes doivent être nettoyées avant chaque utilisation.

Lorsque la porte de l'enceinte de cuisson est ouverte, un courant d'air se crée. Le papier sulfurisé peut toucher les éléments chauffants et prendre feu.

- Ne jamais poser de papier sulfurisé sur les accessoires sans les fixer pendant le préchauffage ou la cuisson.
- Découper toujours le papier sulfurisé pour l'adapter et l'alourdir avec un plat ou un moule.

En cas d'incendie ou de dégagement de fumée :

- Fermer le pare-vent et pare-éclaboussures ainsi que la porte du four, et les garder tous deux fermés pour étouffer les flammes éventuelles.
- Tirer sur la fiche secteur pour débrancher l'appareil.

Les rallonges et les prises inadaptées peuvent se carboniser et provoquer des courants résiduels. Il existe un risque de dommages matériels et/ou corporels.

- N'utiliser que des rallonges et des prises adaptées à un usage extérieur, équipées d'une fiche avec borne de mise à la terre et ayant une section de conducteur de 1,5 mm<sup>2</sup>.
- Ne raccorder l'appareil qu'à une prise de courant mise à la terre et protégée par un disjoncteur différentiel (30 mA).
- Installer le câble le plus court possible sans dépasser 4 m.
- Dérouler le câble de rallonge en entier.

L'utilisation d'un thermomètre à cœur externe peut entraîner des dysfonctionnements et une surchauffe de l'élément chauffant.

- Seul le thermomètre à cœur d'origine recommandé pour ce four peut être utilisé.

L'appareil peut surchauffer s'il est couvert.

- Ne pas couvrir l'appareil et ne placer aucun objet sur le pare-vent et pare-éclaboussures.

#### AVERTISSEMENT

### 5.3 | RISQUE DE BRÛLURE !

Lorsque l'appareil est allumé, ses surfaces de contact peuvent devenir chaudes, et elles restent chaudes pendant un certain temps même après l'arrêt de l'appareil. Le four chauffe même lorsque seul le gril est utilisé, et reste chaud pendant longtemps !

- Ne jamais toucher les parties chaudes.
- Tenir les animaux domestiques à distance.
- Tenir à distance les enfants de moins de 8 ans s'ils ne sont pas sous surveillance constante.
- Ne pas déplacer le gril lorsqu'il est chaud ou en fonctionnement !
- Le manipuler avec précaution pour éviter de toucher les parties chaudes.
- Seule la poignée de l'élément chauffant peut être touchée.

Les accessoires ou les plats deviennent très chauds.

- Retirer les accessoires ou les plats chauds de l'enceinte de cuisson à l'aide de porte-plats.

#### AVERTISSEMENT

### 5.4 | RISQUE DE BRÛLURE !

De la vapeur chaude peut s'échapper lorsque la porte du four est ouverte. La vapeur peut ne pas être visible en fonction de la température.

- Ouvrir la porte du four avec précaution.
- Tenir les enfants et les animaux domestiques à distance.

L'eau peut s'évaporer lors du remplissage du bac d'eau/égouttoir !

- Laisser le bac d'eau/égouttoir refroidir avant de le retirer ou de le remplir.
- Remplir avec précaution d'eau jusqu'au repère MAX du bac d'eau/de l'égouttoir.

De la vapeur chaude peut être produite par l'eau dans l'enceinte de cuisson chaude.

- Ne jamais verser d'eau dans l'enceinte de cuisson chaude.

Les vapeurs d'alcool peuvent s'enflammer dans l'enceinte de cuisson chaude.

- N'utiliser que de petites quantités de boissons alcoolisées dans les plats.
- Ouvrir la porte du four avec précaution.

#### AVERTISSEMENT

### 5.5 | RISQUE DE BLESSURE !

Le verre rayé de la porte du four ou du pare-vent et pare-éclaboussures peut se briser. Vous risquez de vous couper sur les bords.

- Ne pas utiliser de produits de nettoyage abrasifs ou de grattoirs métalliques tranchants pour nettoyer la vitre de la porte du four ou

le pare-vent et pare-éclaboussures.

- Ne pas laisser tomber d'objets durs ou pointus sur les surfaces vitrées.

Les charnières de la porte de l'appareil bougent lors de l'ouverture et de la fermeture. Risque d'écrasement !

- Ne pas mettre les mains dans la zone des charnières.
- Veiller à ce que personne ne mette les mains dans la zone des charnières lors de la fermeture.

Les composants situés à l'intérieur de la porte du four peuvent présenter des bords tranchants.

- Porter des gants de protection pour travailler dans l'enceinte de cuisson.

Si un gril est renversé, cela peut entraîner des blessures ou des dommages matériels.

- Placer le gril avec ses pieds de support sur une surface plane et solide.
- Le gril ne doit jamais être utilisé sans pieds de support et ne peut être utilisé que dans son état complètement assemblé.
- Laisser un espace suffisant autour du gril.
- Ne pas utiliser les plateaux latéraux pour vous soutenir, ne pas prendre appui sur les plateaux latéraux et ne pas porter l'appareil par les plateaux latéraux.
- Les objets pesant plus de 2 kg ne doivent pas être placés sur les plateaux latéraux.
- Ne posez aucun objet sur la porte du four lorsqu'elle est ouverte. Cela pourrait également endommager les charnières, et rendre la fermeture complète de la porte du four impossible.

#### ATTENTION



### 5.6 | DOMMAGE MATÉRIEL !

De la graisse peut être projetée pendant la cuisson et du liquide peut s'écouler du bac d'eau/égouttoir sur la base.

- Ne pas placer l'appareil directement sur des surfaces sensibles et utiliser des gants adaptés pour la protection des mains.
- Le gril ne doit pas être utilisé sans bac d'eau/égouttoir, et uniquement avec une quantité d'eau suffisante.
- Respecter le repère MAX sur le bac d'eau/égouttoir.

Le revêtement émaillé des plaques de gril peut s'écailler et la fonte en dessous peut rouiller.

- Ne pas faire tomber les plaques de gril émaillées et ne pas les frapper contre des objets durs.

La présence d'eau dans la chambre de cuisson chaude génère de la vapeur. Le changement de température peut provoquer des dommages.

- Ne jamais verser d'eau dans l'enceinte de cuisson chaude.
- Ne jamais poser de vaisselle contenant de l'eau sur la base de l'enceinte de cuisson.

La présence d'humidité dans l'enceinte de cuisson sur une longue période entraîne une corrosion.

- Laisser sécher l'enceinte de cuisson après utilisation.
- Ne pas conserver d'aliments humides dans l'enceinte de cuisson fermée pendant une longue période.
- Les aliments ne doivent pas être stockés dans l'enceinte de cuisson.
- Ne pas utiliser de nettoyeur à vapeur ou à haute pression pour nettoyer l'appareil.
- Après un fonctionnement à haute température, ne laisser refroidir l'espace de cuisson que lorsqu'il est fermé.

- Ne rien bloquer rien dans la porte de l'appareil.
- Ne laisser sécher l'espace de cuisson qu'ouvert après un fonctionnement avec beaucoup d'humidité.

Le jus de fruit qui s'écoule de la plaque de cuisson laisse des taches qui ne peuvent pas être enlevées.

- Éviter de trop remplir la plaque de cuisson.

L'utilisation de produits de nettoyage pour four dans une enceinte de cuisson chaude peut endommager la surface.

- Ne jamais utiliser de produits de nettoyage pour four dans une chambre de cuisson chaude.
- Les résidus de l'enceinte de cuisson et de la porte du four doivent être complètement éliminés avant de le faire chauffer à nouveau.

Les produits de nettoyage abrasifs et les objets durs ou tranchants peuvent causer des dommages.

- Ne pas utiliser de produits de nettoyage abrasifs ou de grattoirs métalliques pointus pour nettoyer la vitre de la porte du four, le pare-vent et pare-éclaboussures ou le panneau de commande.
- Ne pas laisser tomber d'objets durs ou pointus sur le verre de la porte du four, sur le pare-vent et le pare-éclaboussures ou sur le panneau de commande.

#### REMARQUE

### 5.7 | ODEURS DE BRÛLÉ OU DÉSAGRÉABLES !

- Lors de la première utilisation de l'appareil, chauffer le gril et le four à la température maximale et les faire fonctionner pendant environ 10 minutes afin de brûler tout résidu de production.
- Enlever tous les résidus de nourriture et nettoyer toutes les pièces de l'appareil après les avoir utilisées. Suivre les instructions de la section « Nettoyage et entretien ».

#### REMARQUE

### 5.8 | FONCTION D'ARRÊT EN L'ABSENCE DE GRILLE DE CUISSON !

- Lors de la mise en place des grilles, s'assurer que l'interrupteur de sécurité est enfoncé pour que le gril s'allume.

#### REMARQUE

### 5.9 | FONCTION D'ARRÊT EN L'ABSENCE D'EAU !

Si l'appareil s'est arrêté automatiquement après un certain temps en raison d'un manque d'eau :

- Laisser refroidir l'appareil.
- Remplir avec précaution d'eau jusqu'au repère MAX du bac d'eau/de l'égouttoir.

## 6 | MONTAGE

#### PRUDENCE

L'appareil est lourd et comporte des pièces mobiles.

- Le gril doit être assemblé par deux personnes pour éviter les blessures et les dommages.
- Placer le gril renversé sur une surface plane et, si nécessaire, protéger l'appareil des rayures et des dommages avec un support approprié.

- Tous les autocollants ont été retirés.
- Toutes les parties amovibles et les aliments entrant en contact avec les aliments ont été nettoyés.



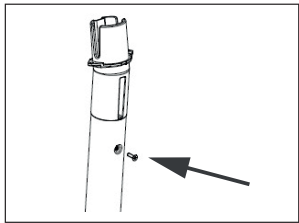

1| Insérer les quatre éléments de liaison (11) dans les quatre pieds de support, en les fixant à l'aide des vis fournies (18).

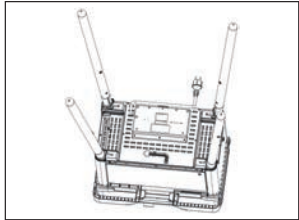

2| Placer avec précaution le grill sur le pare-vent et pare-éclaboussures (1), en commençant par l'avant. En faisant pivoter le pare-vent et le pare-éclaboussures (1) ainsi que la porte du four (4), ceux-ci doivent être bloqués afin d'éviter leur ouverture.

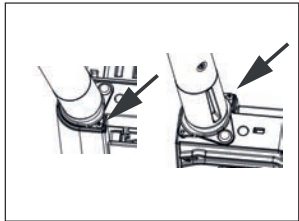

3| Insérer les quatre éléments de liaison (11) dans les évidements du grill avec four intégré (3) en les fixant avec les vis fournies (18).

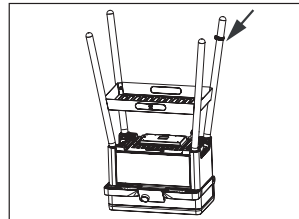

4| Placer la tablette inférieure (10) au niveau des trous de vis.

5| Insérer les vis (17) en les serrant avec la clé de montage (19).

6| Faire glisser le support du câble d'alimentation (14) sur l'un des pieds de support arrière (12).

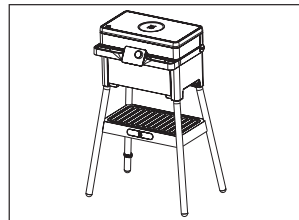

7| Placer l'appareil sur les pieds de support. En faisant pivoter le pare-vent et le pare-éclaboussures (1) ainsi que la porte du four (4), ceux-ci doivent être bloqués afin d'éviter leur ouverture.

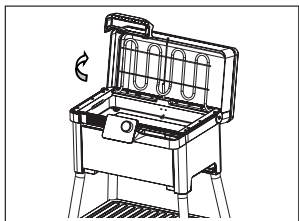

8| Ouvrir le pare-vent et le pare-éclaboussures (1).

9| Rabattre l'élément chauffant (2) vers le haut.

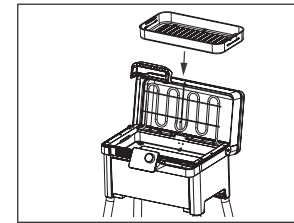

10| Insérer le bac d'eau/égouttoir (8).

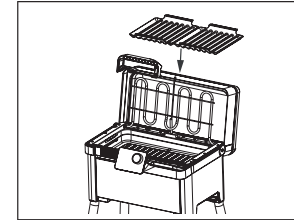

11| Insérer les réflecteurs (7).

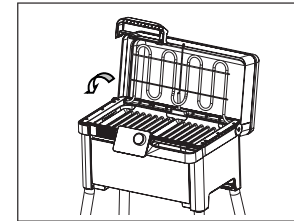

12| Rabattre l'élément chauffant (2) vers le bas.

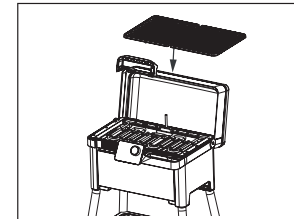

13| Placer les grilles du grill (6) sur le grill.

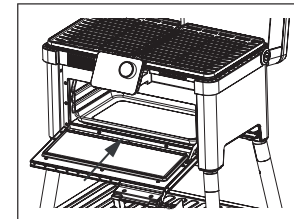

14| Placer la plaque de cuisson (9) dans la chambre de cuisson.

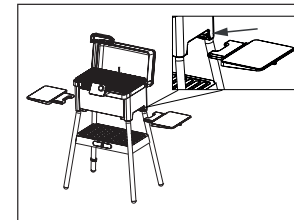

15| Faire glisser les plateaux latéraux (13) dans la rainure située sur la face inférieure du grill, par le haut, avec un léger angle.

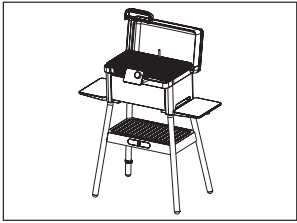

→ Un clic indique que l'installation est correcte.

## 7 | PREMIÈRE UTILISATION DE L'APPAREIL

- Insérer la fiche secteur dans une prise murale mise à la terre et correctement installée.
- Allumer l'interrupteur principal situé à l'arrière de l'appareil.

L'appareil est en mode veille et affiche « -: - ».

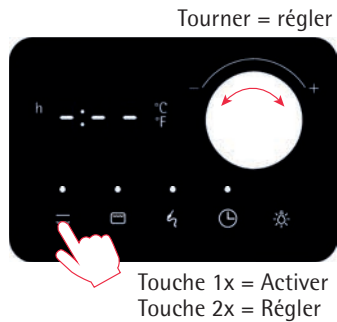

### Étape 1 :

Une simple pression sur l'icône correspondante fait passer l'écran à cette fonction. Lorsque l'appareil est mis en marche pour la première fois, l'écran affiche uniquement « -:-- ».

Action	Signification
Touche 1x	Une simple pression sur l'icône correspondante fait passer l'écran à cette fonction.
Touche 2x	Une double pression sur l'icône en l'espace d'une seconde active l'option de réglage (l'icône et le voyant clignotent).
Tourner le bouton rotatif	Régler la position du gril, la température du four ou l'heure.
Maintenir (3 secondes)	Désactiver la fonction correspondante.

### Étape 2 :

Toucher deux fois une icône dans la seconde qui suit pour activer l'option de réglage (l'icône et le voyant clignotent).

Le réglage peut alors être effectué en tournant le bouton rotatif. Si le bouton rotatif n'est pas actionné dans les 5 secondes, l'appareil revient à l'état initial.

### Étape 3 :

Toucher à nouveau de l'icône ou laisser s'écouler 4 secondes pour valider le réglage et activer la fonction de manière automatique. La montée en température ou le compte à rebours est indiqué par le voyant d'état rouge au-dessus de l'icône et par un signal sonore.

### Étape 4 :

Dès que la température/le temps est atteint, l'indicateur d'état au-dessus de l'icône passe du rouge au blanc et un signal sonore retentit.

### Annuler/Quitter :

Une fonction peut être interrompue à tout moment en touchant et en maintenant l'icône.

Appuyer sur l'interrupteur principal	L'ensemble de l'appareil s'allume ou s'éteint.
Indicateur d'état	Signification
S'allume en rouge	L'appareil chauffe ou la minuterie est activée.
S'allume en blanc	La température réglée est atteinte ou la minuterie s'est écoulée.
L'icône et l'écran clignotent	Les réglages peuvent être effectués.
L'icône est allumée en permanence	Fonction active
Signal sonore	Signification
3x signal sonore	La température est atteinte ou le temps est écoulé.
1x signal sonore	Le réglage effectué a été accepté.
1x signal sonore lorsque la minuterie est active	La minuterie se termine dans 1 minute et le compte à rebours sur la minuterie est affiché. Il est maintenant possible de réinitialiser la minuterie pendant le compte à rebours ou de laisser simplement le temps s'écouler.

### 7.1 | RÉGLAGE DU GRIL

Le gril est solidement positionné à l'horizontale sur ses pieds de support et ne peut pas se renverser.

- Retirer les grilles du gril (6).
- Rabattre l'élément chauffant (2) vers le haut.
- Retirer les réflecteurs (7).
- Insérer le bac d'eau/égouttoir (8) et le remplir d'eau jusqu'au repère MAX.

**Remarque :** Si la quantité d'eau est insuffisante, la fonction gril s'arrête automatiquement au bout d'un certain temps !

→ Pour reprendre le fonctionnement, éteindre l'appareil, le laisser refroidir et remplir avec précaution le bac d'eau/égouttoir.

- Remettre les réflecteurs en place.
- Rabattre l'élément chauffant vers le bas.
- Insérer les grilles du gril.
- Fermer le pare-vent et pare-éclaboussures.
- Mettre l'appareil en service (voir le chapitre « Première utilisation de l'appareil »).

Lorsque le pare-vent et pare-éclaboussures est fermé, la température actuelle est affichée dans l'enceinte de cuisson.

Lorsque pare-vent et pare-éclaboussures est ouvert, le réglage du gril sélectionné s'affiche.

- Toujours faire chauffer les grilles du gril avant d'y placer les aliments à cuire.
- Le bouton rotatif permet de régler la position du gril de 1 à 9.

Températures correspondantes pour chaque réglage du gril :

Réglage du gril	Température approx.
1	100 °C
2	130 °C
3	160 °C
4	190 °C
5	220 °C
6	250 °C
7	280 °C
8	310 °C
9	340 °C

\*Les températures sont approximatives et dépendent de différents facteurs (tension d'entrée, température ambiante, etc.).

## 7.2| RÉGLAGE DU FOUR

- Mettre l'appareil en service (voir le chapitre « Première utilisation de l'appareil »).
- La température du four peut être réglée à l'aide du bouton rotatif.

Température du four : de 60°C à 200°C

## 7.3| UTILISATION DU THERMOMÈTRE À CŒUR

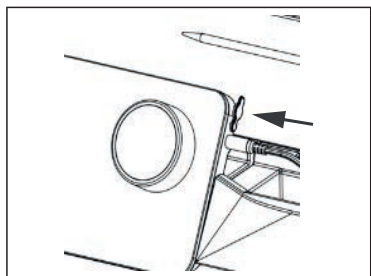

- Brancher le thermomètre à cœur (15) sur le raccord (16) situé sur le côté droit du tableau de commande (5).

Le thermomètre ne peut être réglé que lorsque l'appareil est déjà allumé.

Si aucun thermomètre à cœur n'est connecté ou s'il n'est pas correctement connecté, « nt » apparaîtra après un court instant.

- La température de consigne peut être réglée à l'aide du bouton rotatif.

Température de consigne : de 30°C à 100°C

Un signal sonore retentit (3x toutes les 10 secondes) lorsque la température de consigne est atteinte. La fonction gril n'est pas interrompue.

## 7.4| UTILISATION DE LA MINUTERIE

La minuterie vous permet de programmer un compte à rebours de 9 heures 59 minutes maximum pour le gril, le four ou sans affecter la fonction comme un compte à rebours solo.

L'icône du gril et/ou du four et/ou de la minuterie s'allume en fonction du mode activé.

- Sélectionner la minuterie pour le gril, le four ou sans affecter la fonction comme un compte à rebours en touchant deux fois l'icône correspondante.

L'icône sélectionnée reste allumée.

- La durée peut être réglée à l'aide du bouton rotatif.

Si la minuterie du gril ou du four est indiquée, le temps restant de la fonction respective peut être affiché en touchant une fois le symbole.

Un bref signal sonore retentit une minute avant l'expiration de la minuterie et l'affichage change automatiquement pour indiquer le temps restant de la minuterie.

Il est alors possible de régler à nouveau la minuterie ou de la prolonger.

- Si nécessaire, régler à nouveau la minuterie à l'aide du bouton rotatif.

Lorsque la minuterie est terminée, l'indicateur d'état situé au-dessus de l'icône de la minuterie s'allume en blanc.

Un signal sonore retentit également à intervalles réguliers.

La fonction sélectionnée s'éteint une fois le temps écoulé.

## 7.5| ALLUMAGE DE L'ÉCLAIRAGE DU FOUR



- Toucher l'icône d'éclairage.

L'éclairage du four s'allume pendant 30 secondes, puis s'éteint automatiquement.

- Il est également possible d'éteindre l'éclairage en touchant plusieurs fois l'icône d'éclairage.

## 7.6| ARRÊT DES FONCTIONS ET DE L'APPAREIL



- Maintenir enfoncée l'icône de la fonction pour la désactiver.



Lorsque toutes les fonctions sont désactivées, l'écran affiche « -:- ».

Après 5 minutes, l'appareil passe automatiquement en mode veille et l'affichage « -:- » s'assombrit.

- Pour éteindre complètement l'appareil, appuyer sur l'interrupteur principal (21) et débrancher la fiche secteur de la prise murale.

## 7.7| MODIFICATION DE L'UNITÉ DE TEMPÉRATURE DE °C À °F EN MODE VEILLE

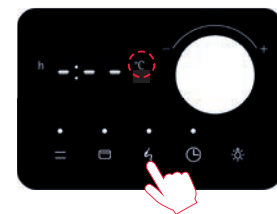

Ce réglage ne peut être effectué qu'en mode veille

- Toucher l'icône du thermomètre pendant 3 secondes.

L'unité de température « °C » clignote.



- Régler sur « °F » à l'aide du bouton rotatif.

Après 4 secondes d'inactivité, la nouvelle unité de température est réglée.

## 8 | NETTOYAGE ET ENTRETIEN

L'appareil ne contient aucune pièce nécessitant un entretien régulier. En cas de doute, contacter notre service clientèle.

### 8.1 | NETTOYAGE DES GRILLES DU GRIL

- Il est recommandé de chauffer le gril à la température maximale pendant environ 10 minutes immédiatement après utilisation.
- Enlever les résidus d'aliments collés au gril avec une brosse à gril.

### 8.2 | DÉMONTAGE ET NETTOYAGE DES PIÈCES

#### PRUDENCE

- Toujours éteindre l'appareil avant de le nettoyer à fond, puis débrancher la fiche secteur.
- Avant de retirer les pièces à nettoyer, s'assurer qu'elles ont suffisamment refroidi afin d'éviter de se brûler.
- Retirer les pièces à nettoyer et suivre les étapes décrites au chapitre « Montage ».



#### ATTENTION

Les grilles du gril endommagées peuvent rouiller.

- Avant le nettoyage et à intervalles réguliers, vérifier l'état de l'émail des grilles du gril.
- Les grilles endommagées ne doivent être nettoyées qu'à la main et doivent être soigneusement séchées.

Les produits de nettoyage abrasifs peuvent endommager les surfaces.

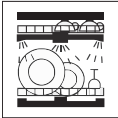
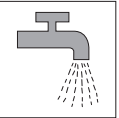
- Ne pas utiliser de produits de nettoyage abrasifs.
- Essuyer l'appareil avec un chiffon humide et un peu de liquide vaisselle.

	 Lavable au lave-vaisselle	 Rinçage à l'eau courante	 Essuyage avec un chiffon humide
Pare-vent intérieur et extérieur et pare-éclaboussures (1)	—	—	✓
Gril avec four intégré (3)	—	—	✓
Porte du four (4)	—	—	✓
Panneau de commande (5)	—	—	✓
Grilles du gril (6)	✓	✓	✓
Réfecteurs (7)	✓	✓	✓
Bac d'eau/égouttoir (8)	✓	✓	✓
Plaque de cuisson (9)	✓	✓	✓
Tablette inférieure (10)	—	—	✓
Pieds de support (12)	—	—	✓
Plateaux latéraux (13)	—	—	✓
Thermomètre de température à cœur (15)	—	✓	✓

## 9 | SPÉCIFICATIONS TECHNIQUES

Tension nominale : 230-240 V~ 50-60 Hz  
Consommation électrique : 2755-3000 W  
Indice de protection : I  
IP class: IPX4

**CE** L'appareil est conforme aux directives européennes 2014/35/UE, 2014/30/UE et 2009/125/UE



En fin de vie, ce produit ne peut pas être éliminé avec les déchets ménagers normaux, il doit être remis à un point de collecte pour le recyclage des appareils électriques et électroniques. Les différents matériaux sont recyclables conformément aux mentions inscrites sur leurs étiquettes. En réutilisant, en recyclant ou en utilisant autrement de vieux appareils, vous apportez une contribution importante à la protection de notre environnement. Renseignez-vous auprès de votre mairie pour connaître les différents points de collecte des déchets.

Sujet à modification

## 10 | DÉPANNAGE

Écran	Cause	Dépannage
Lid	Le pare-vent et pare-éclaboussures (1) n'est ni complètement fermé ni complètement ouvert pendant plus de 60 secondes.	Fermer complètement le pare-vent et pare-éclaboussures (1) ou l'ouvrir au maximum.
nP	Les grilles du gril (6) ne sont pas utilisées ou ne sont pas utilisées correctement.	Vérifier que les plaques de gril (6) sont correctement positionnées.
drY	Le bac d'eau/égouttoir (8) est vide.	Éteindre l'appareil et attendre que toutes les pièces aient refroidi. Remplir le bac d'eau/égouttoir (8) d'eau.
nt	Le thermomètre à cœur (15) n'est pas branché ou n'est pas branché correctement.	Vérifier la connexion (16) et rebrancher le thermomètre de température à cœur (15) avec le panneau de commande (5).
E01	Capteurs dans le couvercle défectueux	Veuillez contacter notre service clientèle.
E02	Thermocapteur du gril défectueux	
E03	Thermocapteur du four défectueux	
E04	Capteur de détection d'eau défectueux	

## ES INSTRUCCIONES DE USO

<b>1</b>	<b>Componentes</b>	<b>60</b>
<b>2</b>	<b>Antes del uso</b>	<b>60</b>
<b>3</b>	<b>Desembalar</b>	<b>60</b>
<b>4</b>	<b>Uso previsto</b>	<b>61</b>
<b>5</b>	<b>Instrucciones de seguridad importantes</b>	<b>61</b>
5.1	⚠ ¡Peligro de descarga eléctrica!	61
5.2	⚠ ¡Riesgo de incendio!	62
5.3	⚠ ¡Riesgo de quemaduras!	63
5.4	⚠ ¡Riesgo de escaldadura!	63
5.5	⚠ ¡Riesgo de lesiones!	63
5.6	⚠ ¡Daños materiales!	64
5.7	¡Olores a quemado o desagradables!	65
5.8	¡Apague la función cuando no haya ninguna placa de parrilla puesta!	65
5.9	¡Apague la función cuando no haya agua!	65
<b>6</b>	<b>Montaje</b>	<b>65</b>
<b>7</b>	<b>Usar el aparato por primera vez</b>	<b>68</b>
7.1	Ajustes de la parrilla	69
7.2	Ajuste del horno	70
7.3	Utilizar el termómetro de temperatura interior	70
7.4	Utilizar el temporizador	70

7.5	Encender la luz del horno	71
7.6	Apagar las funciones y el aparato	71
7.7	Cambiar la unidad de temperatura de °C a °F en el modo de espera	72
<b>8</b>	<b>Limpieza y cuidados</b>	<b>72</b>
8.1	Limpieza de las placas de parrilla	72
8.2	Retirar y limpiar las piezas	72
<b>9</b>	<b>Especificaciones técnicas</b>	<b>74</b>
<b>10</b>	<b>Solución de problemas</b>	<b>75</b>

# PARRILLA ELÉCTRICA PROFI PLUS URBAN MASTER GRILL

## 1 | COMPONENTES

- 1 Tapa protectora contra salpicaduras y viento
- 2 Elemento calefactor
- 3 Parrilla con horno integrado
- 4 Puerta del horno
- 5 Panel de control
- 6 Parrillas
- 7 Reflectores
- 8 Bandeja de agua/de goteo
- 9 Bandeja de hornear
- 10 Bandeja inferior
- 11 Elementos de unión (4 unidades)
- 12 Patas (4 unidades)
- 13 Bandejas laterales
- 14 Soporte para cable de alimentación
- 15 Termómetro de temperatura interna
- 16 Conexión al termómetro de temperatura interna
- 17 Tornillos Allen para bandeja inferior
- 18 Tornillos para patas y elementos de conexión
- 19 Llave de montaje (llave Allen)
- 20 Interruptor de alimentación (encendido/apagado)
- 21 Cable de alimentación

## 2 | ANTES DEL USO

Lea detenidamente las instrucciones de uso. En él encontrará información importante sobre la operación y el mantenimiento del aparato, además de instrucciones de seguridad.

Conserve las instrucciones en un lugar seguro y entréguelas a los futuros usuarios. El uso incorrecto puede causar daños.

El aparato solo debe utilizarse para el uso previsto y de conformidad con estas instrucciones de uso.

Consulte siempre las instrucciones de seguridad cuando use el aparato.

Antes de montar y utilizar el aparato por primera vez quite todas las pegatinas que pueda haber y limpie las piezas que entren en contacto con los alimentos, así como las piezas desmontables tal como se describe en el capítulo "Limpieza y cuidados".

## 3 | DESEMBALAR



**¡Peligro de sofocación!**

Los niños pequeños podrían colocarse el material de embalaje sobre la cabeza o envolverse con él y asfixiarse.

- Mantenga el material de embalaje fuera del alcance de los niños.
- No permita que los niños jueguen con el material de embalaje.

Los niños podrían inhalar o tragar piezas pequeñas y asfixiarse.

- Mantenga las piezas pequeñas fuera del alcance de los niños.
- No permita que los niños jueguen con las piezas pequeñas.

- Retire las películas protectoras y el material de embalaje por completo. No debe quedar ningún material de embalaje dentro del aparato.
- Recicle todo el material de embalaje (papel, cartón y plástico).
- Compruebe que el aparato y los accesorios estén completos y no estén dañados.
- Si alguna pieza falta o está dañada, no haga funcionar el aparato y notifíquelo al Servicio de atención al cliente.

Servicio de atención al cliente de WMF  
Tel.: +49 (0)7331 256 256  
eMail: contact-de@wmf.com

## 4 | USO PREVISTO

Debe utilizar el aparato solamente de conformidad con lo indicado en las instrucciones de uso. El uso inadecuado puede provocar descargas eléctricas u otros peligros.

- El aparato solo está previsto para calentar alimentos.
- El aparato solo es apto para ser utilizado en exteriores en un área bien ventilada. No lo utilice en garajes, edificios, pasillos cubiertos, tiendas de campaña u otras áreas cerradas ni debajo de estructuras combustibles. ¡La parrilla no se debe montar ni utilizar en caravanas ni en botes!
- **Este aparato está previsto exclusivamente para el uso doméstico en exteriores. No parrilla NO está prevista para usarse en interiores ni para el uso comercial.** NO utilice la parrilla como calefacción.
- No están permitidos el uso comercial ni la utilización continua del aparato.
- Use el aparato solo cuando esté montado por completo incluyendo las patas.
- No utilice nunca la parrilla sin vigilancia.
- Utilice el aparato solo con las piezas originales aprobadas.

### Restricción del círculo de usuarios del aparato

- El aparato puede ser usado por niños de más de 8 años de edad, personas con una capacidad física, sensorial o mental reducida y personas inexpertas o sin conocimientos específicos, si están supervisadas o han recibido instrucciones sobre cómo usar el aparato de forma segura y comprenden los peligros que esto conlleva.
- Solo está permitido que los niños limpien o den mantenimiento al aparato si tienen más de 8 años de edad y están siendo supervisados.
- Mantenga el aparato y la clavija del cable de red adjunta fuera del alcance de los niños menores de 8 años de edad.
- Este aparato no es un juguete. Los niños no deben jugar con él.

## 5 | INSTRUCCIONES DE SEGURIDAD IMPORTANTES

**ADVERTENCIA** indica una situación peligrosa que puede provocar lesiones graves (p. ej., quemaduras causadas por vapor o superficies calientes).

**CUIDADO** indica una situación potencialmente peligrosa que puede conducir a lesiones leves o moderadas.

**ATENCIÓN** indica una situación que puede conducir a daños materiales.

**NOTA** proporciona información adicional relativa al manejo seguro del producto.



observe y siga los **símbolos e indicaciones**.

### ADVERTENCIA



### 5.1 | ¡PELIGRO DE DESCARGA ELÉCTRICA!

- ¡Antes del uso, compruebe que el aparato y el cable de alimentación no presentan daños! No haga funcionar el aparato si alguna pieza está dañada. Si el cable de alimentación está dañado, debe ser sustituido por el fabricante, el servicio posventa del mismo o una persona con una cualificación similar, para evitar que se produzcan peligros.
- Proteja el cable de alimentación contra los daños.
- No tire del cable de alimentación cuando este se encuentra sobre bordes afilados ni lo fije en bordes afilados.
- No deje que el cable de alimentación quede colgando y protéjalo contra el calor y el aceite.
- Asegúrese de que el cable de alimentación no entre en contacto con superficies calientes.
- No transporte el aparato tirando del cable de alimentación.
- Nunca desenchufe la clavija del cable de red de la toma de corriente tirando de él ni con las manos mojadas.

- Conecte el cable de alimentación de manera que nadie pueda tropezarse con él y desenchufarlo.
- El aparato no debe ser operado mediante un temporizador externo o un mando a distancia.
- El aparato solo debe ser operado en un entorno seco. Cuando el aparato está funcionando no debe haber cuerpos de agua ni similares, tales como una piscina o un estanque, en un radio de 3 del mismo.
- Conecte el aparato solo a una toma de corriente que haya sido instalada y puesta a tierra correctamente. Debe asegurarse de que la toma de corriente está protegida por un interruptor de corriente residual (30 mA). Cerciórese de que la clavija del cable de red y el enchufe del mismo están protegidos siempre contra la humedad. Asegúrese de que la línea eléctrica está protegida mediante un fusible en línea adecuado ( $\geq 13$  A).

Cuando se sustituye la lámpara del horno, los contactos del soporte de la lámpara están bajo corriente.

- Desenchufe la clavija del cable de red antes de sustituir la lámpara.
- También debe desenchufar la clavija del cable de red cuando:

- Monte o desmonte el aparato.
- Desplace el aparato a una nueva ubicación.
- Limpie el aparato.
- No esté vigilando el aparato o se haya producido un error.

#### ADVERTENCIA

### 5.2 | ¡RIESGO DE INCENDIO!

Los objetos inflamables almacenados en la cámara de cocción podrían inflamarse.

- No almacene nunca objetos inflamables en la cámara de cocción.
- No se debe usar carbón ni materiales combustibles similares con este aparato.
- Seleccione una ubicación para operar la parrilla en la que no haya materiales inflamables

en un radio de 60 cm. Esta distancia se aplica a todos los bordes exteriores de la parrilla.

Los residuos sueltos de alimentos, grasa y salzas podrían inflamarse. El diseño con bandeja de agua/de goteo y reflectores evita en la medida posible que la grasa se incendie. No obstante, podrían formarse llamas a causa de la grasa que caiga sobre superficies calientes.

- Evite que la grasa se acumule.
- Elimine la suciedad gruesa de la cámara de cocción, los elementos calefactores y los accesorios antes de hacer funcionar el aparato.
- Todas las piezas que se calientan deben limpiarse antes de cada uso.

Cuando se abre la puerta de la cámara de cocción se crea una corriente de aire. El papel de hornear podría entrar en contacto con los elementos calefactores y empezar a arder.

- No coloque nunca papel de hornear suelto sobre los accesorios durante el precalentamiento o la cocción.
- Corte siempre el papel de hornear para que el tamaño coincida y fíjelo con un plato o una bandeja para hornear.

Si se produce un incendio o humo:

- Cierre la tapa protectora contra salpicaduras y viento así como la puerta del horno y manténgalas cerradas para sofocar las llamas que puedan producirse.
- Tire de la clavija del cable de alimentación para desconectar el aparato de la alimentación.

Los cables alargadores y tomas de corriente inadecuados podrían carbonizarse y causar corrientes residuales. Existe un riesgo de daños materiales y/o lesiones personales.

- Utilice solo cables alargadores y tomas de corriente aptos para usarse en exteriores, equipados con una clavija Schuko y que tengan una sección transversal del conductor de 1,5 mm<sup>2</sup>.

- Conecte el aparato solo a una toma de corriente protegida mediante un interruptor de corriente residual (30 mA).
- Ajuste el cable tan corto como sea posible, pero con una longitud máxima de 4 m.
- Desenrolle el cable alargador por completo.

Si se utiliza un termómetro externo de temperatura interna, esto podría causar un funcionamiento incorrecto y un sobrecalentamiento del elemento calefactor.

- Solo está permitido usar el termómetro original de temperatura interior recomendado para este horno.

El aparato podría sobrecalentarse si se cubre.

- No cubra el aparato ni coloque ningún objeto sobre la tapa protectora contra salpicaduras y viento.

#### ADVERTENCIA

### 5.3 | ¡RIESGO DE QUEMADURAS!

Cuando el aparato está encendido sus superficies de contacto se calientan y permanecen calientes durante algún tiempo, incluso después de que el aparato se apaga. ¡El horno se calienta también cuando solo se usa la parrilla y permanece caliente durante un tiempo prolongado!

- No toque nunca las piezas calientes.
- Mantenga a las mascotas alejadas.
- Mantenga a los niños menores de 8 años alejados si no están bajo una supervisión constante.
- ¡No mueva la parrilla mientras está caliente o en funcionamiento!
- Manéjela con cuidado para evitar tocar las piezas calientes.
- Toque solo el mango del elemento calefactor.

Los accesorios o platos se calientan mucho.

- Retire los accesorios o platos calientes de la cámara de cocción usando manoplas.

#### ADVERTENCIA

### 5.4 | ¡RIESGO DE ESCALDADURA!

Puede escapar vapor caliente cuando la puerta del horno está abierta. Dependiendo de la temperatura, es posible que el vapor no sea visible.

- Abra la puerta del horno con cuidado.
- Mantenga alejados a los niños y a las mascotas.

Es posible que se evapore agua al rellenar la bandeja de agua/de goteo.

- Deje que se enfríe la bandeja de agua/de goteo antes de retirarla o llenarla.
- Llène con cuidado con agua hasta la marca MAX de la bandeja de agua/de goteo.

El agua en la cámara de cocción caliente podría producir vapor.

- No vierta nunca agua en la cámara de cocción caliente.

Los vapores de alcohol pueden inflamarse en la cámara de cocción caliente.

- Use solo cantidades pequeñas de bebidas fuertes en los platos.
- Abra la puerta del horno con cuidado.

#### ADVERTENCIA

### 5.5 | ¡RIESGO DE LESIONES!

El cristal rayado de la puerta del horno o la tapa protectora contra salpicaduras y viento podrían romperse. Existe el riesgo de que se corte en los bordes.



- No utilice agentes de limpieza abrasivos ni rascadores de metal afilados para limpiar el cristal de la puerta del horno o la tapa protectora contra salpicaduras y viento.

- No deje caer ningún objeto duro ni afilado sobre las superficies de cristal.

Las bisagras de la puerta del aparato se mueven cuando esta se abre y se cierra. ¡Riesgo de aplastamiento!

- No introduzca la mano en el área de las bisagras.
- Asegúrese de que otras personas no introduzcan las manos en el área de las bisagras al cerrar la puerta.

Los componentes dentro de la puerta del horno podrían tener bordes afilados.

- Es necesario llevar puestos guantes protectores al trabajar en la cámara de cocción.

Si una parrilla se hace caer, esto puede causar lesiones o daños materiales.

- Coloque la parrilla con las patas sobre una superficie plana y sólida.
- La parrilla nunca se debe usar sin las patas y solo está permitido utilizarla una vez que esté montada por completo.
- Cerciórese de que quede suficiente espacio alrededor de la parrilla.
- No utilice las bandejas laterales para apoyarse, no se sienten sobre ellas ni transporte el aparato sujetándolo por las bandejas laterales.
- No coloque objetos de más de 2 kg de peso sobre las bandejas laterales.
- No coloque ningún objeto sobre la puerta del horno cuando esté abierta. Esto podría dañar también las bisagras de manera que la puerta del horno ya no se podría cerrar por completo.

## ATENCIÓN



### 5.6 | ¡DAÑOS MATERIALES!

La grasa puede salpicar hacia el exterior al asar y es posible que gotee líquido desde la bandeja de agua/de goteo y caiga sobre la base.

- No coloque el aparato directamente sobre superficies sensibles y proteja sus manos con guantes adecuados.
- La parrilla no se debe utilizar sin una bandeja de agua/de goteo y solo se debe usar con una cantidad de agua suficiente.
- Tenga en cuenta la marca MAX de la bandeja de agua/de goteo.

El revestimiento de esmalte de las placas de la parrilla podría desprenderse y el hierro fundido que se encuentra debajo podría oxidarse.

- No deje caer las placas de la parrilla esmaltadas ni las golpee contra objetos duros.

Si hay agua en la cámara de cocción caliente, se producirá vapor. El cambio de temperatura podría causar daños.

- No vierta nunca agua en la cámara de cocción caliente.
- Nunca coloque platos que contengan agua sobre el suelo de la cámara de cocción.

Si hay humedad en la cámara de cocción durante un tiempo prolongado, se producirá corrosión.

- Deje que la cámara de cocción se seque después del uso.
- No conserve alimentos húmedos en la cámara de cocción cerrada durante periodos de tiempo prolongados.
- No almacene alimentos en la cámara de cocción.
- No use un limpiador a vapor ni un limpiador de alta presión para limpiar el aparato.
- Después de un funcionamiento a altas temperaturas deje que la cámara de cocción se enfríe solo cuando esté cerrada.

- No introduzca nada a la fuerza por la puerta del aparato.
- Solo deje que la cámara de cocción se seque mientras esté abierta después de un funcionamiento con mucha humedad.

El zumo de fruta que gotea desde la bandeja de hornear deja manchas que no se pueden eliminar.

- No llene la bandeja de hornear en exceso.

El uso de productos de limpieza en una cámara de cocción caliente puede dañar la superficie.

- No use nunca productos para limpiar hornos en una cámara de cocción caliente.
- Todos los residuos de la cámara de cocción y de la puerta del horno deben eliminarse por completo antes de volver a calentar el aparato.

Los agentes de limpieza abrasivos y los objetos duros o afilados pueden causar daños.

- No utilice agentes de limpieza abrasivos ni rascadores metálicos afilados para limpiar el cristal de la puerta del horno, la tapa protectora contra salpicaduras y viento o el panel de control.
- No deje caer ningún objeto duro o afilado sobre el cristal de la puerta del horno, la tapa protectora contra salpicaduras y viento o el panel de control.

## NOTA

### 5.7 | ¡OLORES A QUEMADO O DESAGRADABLES!

- Cuando utilice el aparato por primera vez, caliente la parrilla y el horno a la temperatura máxima durante unos 10 minutos para quemar todos los residuos de la producción.
- Limpie todas las piezas y retire todos los restos de alimentos inmediatamente después del uso. Siga las instrucciones de la sección de "Limpieza y cuidados".

## NOTA

### 5.8 | ¡APAGUE LA FUNCIÓN CUANDO NO HAYA NINGUNA PLACA DE PARRILLA PUESTA!

- Al colocar las placas de parrilla asegúrese de que el interruptor de seguridad esté pulsado para que la parrilla se encienda.

## NOTA

### 5.9 | ¡APAGUE LA FUNCIÓN CUANDO NO HAYA AGUA!

Si el aparato se ha apagado automáticamente después de un tiempo debido a la falta de agua:

- Deje que el aparato se enfríe.
- Llene con cuidado con agua hasta la marca MAX de la bandeja de agua/de goteo.

## 6 | MONTAJE

### CUIDADO

El aparato es pesado y tiene piezas móviles.

- La parrilla debe ser montada por dos personas para evitar lesiones y daños.
- Asegúrese de que la parrilla se coloque al revés sobre una superficie plana y, en caso necesario, proteja el aparato contra arañazos y daños mediante una base adecuada.

- Se han quitado todas las pegatinas.
- Se han limpiado todas las piezas desmontables y superficies que entran en contacto con alimentos.

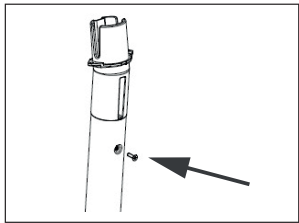

1| Inserte los cuatro elementos de unión (11) en las cuatro patas y únalos mediante los tornillos (18) suministrados.

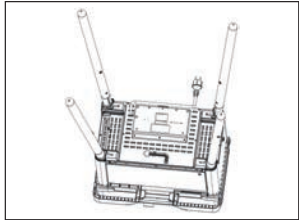

2| Coloque cuidadosamente la parrilla en la tapa protectora contra salpicaduras y viento (1) empezando por la parte de arriba.  
Al girar la tapa protectora contra salpicaduras y viento (1) y la puerta del horno (4), asegúrelas para garantizar que no se abran.

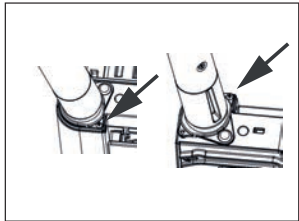

3| Inserte los cuatro elementos de unión (11) en las escotaduras de la parrilla con horno integrado (3) y únalos con los tornillos (18) suministrados.

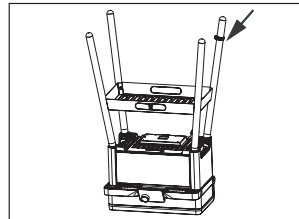

4| Coloque la bandeja inferior (10) al nivel de los agujeros para los tornillos.

5| Inserte los tornillos (17) y apriételos con la llave de montaje (19).

6| Deslice el soporte del cable de alimentación (14) sobre una de las patas traseras (12).

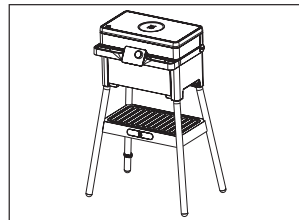

7| Coloque el aparato sobre las patas.  
Al girar la tapa protectora contra salpicaduras y viento (1) y la puerta del horno (4), asegúrelas para garantizar que no se abran.

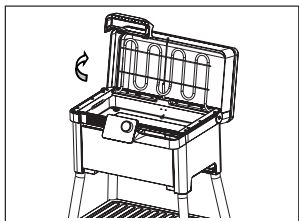

8| Abra la tapa protectora contra salpicaduras y viento (1).

9| Pliegue el elemento calentador (2) hacia arriba.

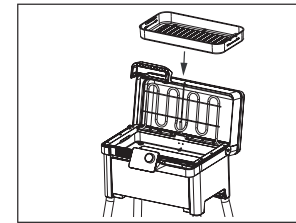

10| Inserte la bandeja de agua/de goteo (8).

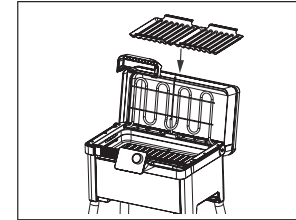

11| Inserte los reflectores (7).

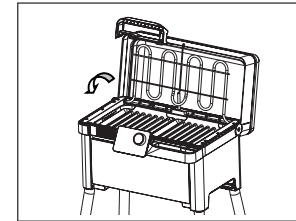

12| Pliegue el elemento calentador (2) hacia abajo.

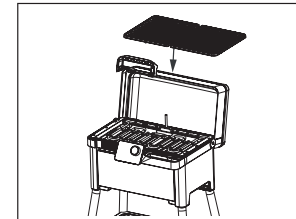

13| Coloque las placas de parrilla (6) sobre la parrilla.

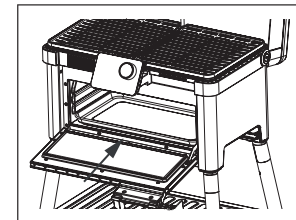

14| Coloque la bandeja de hornear (9) en la cámara de cocción.

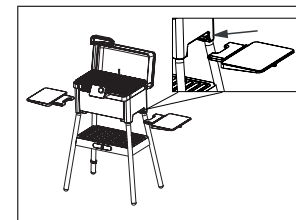

15| Deslice las bandejas laterales (13) en la ranura de la parte inferior de la parrilla desde arriba con una ligera inclinación.

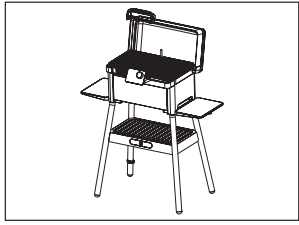

→ Un clic audible indica que se ha instalado correctamente.

## 7 | USAR EL APARATO POR PRIMERA VEZ

- Inserte la clavija del cable de red en una toma de corriente de pared puesta a tierra que se haya instalado correctamente.
- Encienda el interruptor de alimentación de la parte posterior del aparato.

El aparato se encuentra en modo de espera y muestra "--:--".



### Paso 1:

Presionando una vez el icono relevante se cambia a esta función en la pantalla. Cuando el aparato se enciende por primera vez, en la pantalla solo se muestra "--:--".

Acción	Significado
Presionar 1x	Presionando una vez el icono relevante se cambia a esta función en la pantalla.
Presionar 2x	Presionando el icono dos veces en el transcurso de un segundo se activa la opción de ajustes (el icono y el indicador parpadean).
Girar el botón giratorio	Especificar los ajustes de la parrilla, la temperatura o el tiempo del horno.

### Paso 2:

Presionando el icono dos veces en el transcurso de un segundo se activa la opción de ajustes (el icono y el indicador parpadean). A continuación se pueden llevar a cabo los ajustes girando el botón giratorio. Si el botón giratorio no se opera en el transcurso de 5 segundos, el aparato regresa al estado inicial.

### Paso 3:

El ajuste se acepta presionando de nuevo el icono o automáticamente después de 4 segundos, y a continuación se activa la función. El calentamiento o la cuenta atrás se indican mediante el indicador de estado rojo encima del icono y mediante un tono de señalización.

### Paso 4:

Tan pronto se alcanza la temperatura/tiempo, el indicador de estado encima del icono cambia de color de rojo a blanco y se emite un tono de señalización.

### Cancelar/Salir:

Se puede interrumpir una función en cualquier momento presionando y manteniendo presionado el icono.

Presionar (3 segundos)	Apagar la función correspondiente.
Presionar el interruptor principal	Se enciende o apaga el aparato completo.
Indicador de estado	Significado
Se ilumina en rojo	El aparato se calienta o se activa el temporizador.
Se ilumina en blanco	Se ha alcanzado la temperatura ajustada o ha transcurrido el tiempo ajustado en el temporizador.
El icono y la pantalla parpadean	Se pueden llevar a cabo los ajustes.
El icono se ilumina continuamente	Función activa
Tono de señalización	Significado
3x tono de señalización	Se ha alcanzado la temperatura o ha transcurrido el tiempo ajustado en el temporizador.
1x tono de señalización	Se ha aceptado el ajuste realizado.
1x tono de señalización cuando el temporizador está activo	El temporizador finalizará en 1 minuto y se muestra la cuenta atrás en el temporizador. Ahora se puede restablecer el temporizador o simplemente dejar que finalice la cuenta atrás.

## 7.1 | AJUSTES DE LA PARRILLA

La parrilla se ha posicionado de forma segura horizontalmente sobre sus patas y no se puede caer hacia un lado.

- Retire las placas de la parrilla (6).
- Pliegue el elemento calentador (2) hacia arriba.
- Retire los reflectores (7).
- Inserte la bandeja de agua/de goteo (8) y llénela con agua hasta la marca "MAX".

**Nota:** Si no hay suficiente agua, la función de parrilla se apaga automáticamente después de un tiempo.

→ Para reiniciar el funcionamiento apague el aparato, deje que se enfríe y llene de nuevo cuidadosamente la bandeja de agua/de goteo con agua.

- Inserte nuevamente los reflectores.
- Pliegue el elemento calefactor hacia abajo.
- Inserte las placas de parrilla.
- Cierre la tapa protectora contra salpicaduras y viento.

- Haga funcionar el aparato (consulte el capítulo "Utilizar el aparato por primera vez").

Cuando la tapa protectora contra salpicaduras y viento está cerrada, la temperatura actual se muestra en la cámara de cocción.

Cuando la tapa protectora contra salpicaduras y viento está abierta, se muestra el ajuste seleccionado de la parrilla.

- Caliente siempre las placas de parrilla antes de colocar los alimentos que desea asar sobre la parrilla.
- El ajuste de la parrilla se puede ajustar de 1 a 9 mediante el botón giratorio.

Temperaturas correspondientes de cada ajuste de la parrilla:

Ajuste de la parrilla	Temperatura aprox.
1	100 °C
2	130 °C
3	160 °C
4	190 °C
5	220 °C
6	250 °C
7	280 °C
8	310 °C
9	340 °C

\*Las temperaturas son aproximadas y dependen de diferentes factores (tensión de entrada, temperatura ambiente, etc.).

## 7.2| AJUSTE DEL HORNO

- Haga funcionar el aparato (consulte el capítulo "Utilizar el aparato por primera vez").
- La temperatura del horno se puede ajustar mediante el botón giratorio.

Temperatura del horno: 60 °C a 200 °C

## 7.3| UTILIZAR EL TERMÓMETRO DE TEMPERATURA INTERIOR

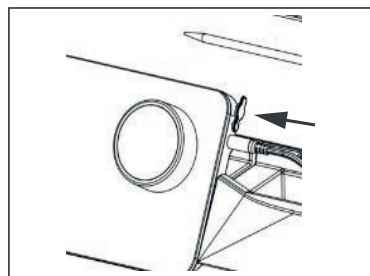

- Conecte el termómetro de temperatura interior (15) a la conexión (16) que se encuentra en el lado derecho del panel de control (5).

El termómetro solo se puede ajustar cuando el aparato ya está encendido.

Si no hay ningún termómetro de temperatura interior conectado o si no está conectado correctamente, aparecerá "nt" después de poco tiempo.

- La temperatura deseada se puede ajustar mediante el botón giratorio.

Temperatura deseada: 30 °C a 100 °C

Se emitirá una señal acústica (3x cada 10 segundos) una vez se haya alcanzado la temperatura deseada. Esto no interrumpe la función de parrilla.

## 7.4| UTILIZAR EL TEMPORIZADOR

El temporizador le permite ajustar un tiempo de cuenta atrás de hasta 9 horas 59 minutos para la parrilla o el horno, o como una cuenta atrás independiente sin asignar la función.

Se encenderá la luz del icono de la parrilla y/o del horno y/o del temporizador, en función de cuál esté activo.

- Seleccione el temporizador para la parrilla, el horno o, sin asignar la función, como una cuenta atrás independiente presionando para ello dos veces el icono relevante.

El icono seleccionado permanece iluminado.

- El tiempo se puede ajustar mediante el botón giratorio.

Si se indica el temporizador de la parrilla o del horno, se puede mostrar el tiempo restante de la función respectiva presionando una vez el símbolo.

Un tono de señalización corto sonará 1 minuto antes de que finalice el tiempo del temporizador y la pantalla cambiará automáticamente para mostrar el tiempo restante en el temporizador.

A continuación tendrá la opción de ajustar nuevamente el temporizador o de ampliar el tiempo.

- En caso necesario ajuste de nuevo el temporizador mediante el botón giratorio.

Una vez que el tiempo del temporizador fina-

liza, el indicador de estado encima del icono del temporizador se ilumina en blanco.

También se emite un tono de señalización a intervalos regulares.

La función seleccionada se apaga una vez que el tiempo ha finalizado.

## 7.5| ENCENDER LA LUZ DEL HORNO



- Presione el icono de la luz.

La luz del horno se iluminará durante 30 segundos y después se apagará automáticamente.

- Como alternativa, apague la luz presionando para ello repetidamente el icono de la luz.

## 7.6| APAGAR LAS FUNCIONES Y EL APARATO



- Mantenga pulsado el icono de la función que desea apagar.



Una vez que todas las funciones están apagadas, en la pantalla se muestra "-:--".

Después de 5 minutos el aparato pasa automáticamente al modo de espera y la visualización "-:--" se vuelve más oscura.

- Para apagar por completo el aparato presione el interruptor de alimentación (21) y desenchufe la clavija del cable de red de la toma de corriente de pared.

## 7.7 | CAMBIAR LA UNIDAD DE TEMPERATURA DE °C A °F EN EL MODO DE ESPERA

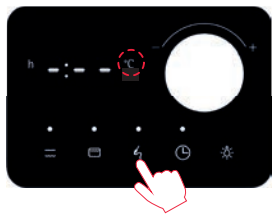

Este ajuste solo se puede realizar en el modo de espera

- Presione el icono del termómetro durante 3 segundos.

La unidad de temperatura "°C" parpadea.

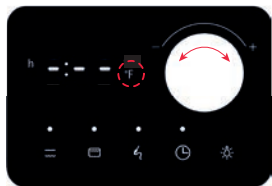

- Ajuste en "°F" mediante el botón giratorio.

Después de 4 segundos de inactividad la nueva unidad de temperatura queda ajustada.

## 8 | LIMPIEZA Y CUIDADOS

El aparato no contiene ninguna pieza que requiera un mantenimiento regular. Si tiene alguna duda póngase en contacto con nuestro departamento de Atención al cliente.

### 8.1 | LIMPIEZA DE LAS PLACAS DE PARRILLA

- Se recomienda calentar la parrilla a la temperatura máxima durante aproximadamente 10 minutos inmediatamente después de usarla.
- Quite todos los residuos de alimentos pegados a la parrilla con un cepillo para parrillas.

### 8.2 | RETIRAR Y LIMPIAR LAS PIEZAS

#### CUIDADO

- Siempre apague el aparato antes de limpiarlo meticulosamente y después desenchufe la clavija del cable de red.
- Antes de retirar las piezas que se deben limpiar asegúrese de que se hayan enfriado lo suficiente para que no se produzcan quemaduras.

- Retire las piezas que desee limpiar y siga los pasos descritos en el capítulo "Montaje".



#### ATENCIÓN

Las placas de parrilla dañadas se pueden oxidar.

- Compruebe si las placas de parrilla presentan daños en el recubrimiento de esmalte antes de limpiarlas regularmente.
- Las placas de parrilla dañadas solo deben limpiarse a mano y secarse bien.

Los agentes limpiadores abrasivos pueden dañar las superficies.

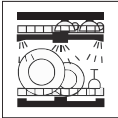
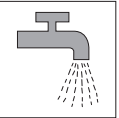
- No use agentes limpiadores abrasivos.
- Frote el aparato con un paño húmedo y un poco de detergente lavavajillas.

	 Apto para lavavajillas	 Se puede enjuagar bajo agua corriente del grifo	 Frotar con un paño húmedo
tapa protectora contra salpicaduras y viento interior y exterior (1)	—	—	✓
Parrilla con horno integrado (3)	—	—	✓
Puerta del horno (4)	—	—	✓
Panel de control (5)	—	—	✓
Placas de parrilla (6)	✓	✓	✓
Reflectores (7)	✓	✓	✓
Bandeja de agua/de goteo (8)	✓	✓	✓
Bandeja para hornear (9)	✓	✓	✓
Bandeja inferior (10)	—	—	✓
Patas (12)	—	—	✓
Bandejas laterales (13)	—	—	✓
Termómetro de temperatura interior (15)	—	✓	✓

## 9 | ESPECIFICACIONES TÉCNICAS

Tensión nominal: 230–240 V~ 50–60 Hz  
 Consumo eléctrico: 2755–3000 W  
 Clase de protección: I  
 IP class: IPX4

 El aparato cumple las directivas europeas 2014/35/UE, 2014/30/UE y 2009/125/UE









Al final de su vida útil, este producto no debe eliminarse en la basura doméstica normal, sino que debe llevarse a un punto de recogida para el reciclaje de aparatos eléctricos y electrónicos. Los materiales son reciclables según se indica en su etiqueta. La reutilización, el reciclaje y otras formas de volver a utilizar los aparatos usados contribuyen notablemente a proteger el medio ambiente. Solicite a sus autoridades locales información acerca del punto de recogida adecuado.

Información sujeta a cambios

## 10 | SOLUCIÓN DE PROBLEMAS

Pantalla	Causa	Solución de problemas
Lid	La tapa protectora contra salpicaduras y viento (1) no está cerrada ni abierta por completo durante más de 60 segundos.	Cierre la tapa protectora contra salpicaduras y viento (1) por completo o ábrala tanto como sea posible.
nP	Las placas de parrilla (6) no se usan, o no correctamente.	Compruebe que las placas de parrilla (6) estén posicionadas correctamente.
drY	La bandeja de agua/de goteo (8) está vacía.	Apague el aparato y espere hasta que todas las piezas se hayan enfriado. Llene de nuevo la bandeja de agua/de goteo (8) con agua.
nt	El termómetro de temperatura interior (15) no está insertado, o no correctamente.	Compruebe la conexión (16) y conecte de nuevo el termómetro de temperatura interior (15) con el panel de control (5).
E01	Los sensores en la tapa están defectuosos	Póngase en contacto con nuestro departamento de Atención al cliente.
E02	El termosensor de la parrilla está defectuoso	
E03	El termosensor del horno está defectuoso	
E04	El sensor de detección de agua está defectuoso	

## IT ISTRUZIONI PER L'USO

<b>1</b>	<b>Componenti</b>	<b>78</b>		
<b>2</b>	<b>Prima dell'uso</b>	<b>78</b>		
<b>3</b>	<b>Disimballaggio</b>	<b>78</b>		
<b>4</b>	<b>Usò previsto</b>	<b>79</b>		
<b>5</b>	<b>Importanti istruzioni di sicurezza</b>	<b>79</b>		
5.1	 Pericolo di scosse elettriche!	79		
5.2	 Rischio di incendio!	80		
5.3	 Rischio di ustioni!	81		
5.4	 Pericolo di ustioni!	81		
5.5	 Rischio di lesioni!	81		
5.6	 Danni materiali!	82		
5.7	Odore sgradevole o di bruciato!	83		
5.8	Spegnimento della funzione in assenza della griglia di cottura!	83		
5.9	Spegnimento della funzione in assenza di acqua!	83		
<b>6</b>	<b>Montaggio</b>	<b>83</b>		
<b>7</b>	<b>Primo utilizzo dell'apparecchio</b>	<b>86</b>		
7.1	Impostazione del grill	87		
7.2	Impostazione del forno	88		
7.3	Usò del termometro da cucina	88		
7.4	Usò del temporizzatore	88		
7.5	Accensione della luce del forno	89		
7.6	Spegnimento delle funzioni e dell'apparecchio	89		
7.7	Modifica dell'unità di temperatura da °C a °F in modalità standby	90		
<b>8</b>	<b>Pulizia e manutenzione</b>	<b>90</b>		
8.1	Pulizia delle griglie di cottura	90		
8.2	Rimozione e pulizia delle parti	90		
<b>9</b>	<b>Specifiche tecniche</b>	<b>92</b>		
<b>10</b>	<b>Eliminazione delle anomalie</b>	<b>93</b>		

# PROFI PLUS URBAN MASTER GRILL

## 1 | COMPONENTI

- 1 Protezione antispruzzi e antivento
- 2 Elemento riscaldante
- 3 Grill con forno integrato
- 4 Porta del forno
- 5 Quadro comandi
- 6 Griglie di cottura
- 7 Riflettori di calore
- 8 Vassoio raccogli grasso/acqua
- 9 Teglia da forno
- 10 Ripiano inferiore
- 11 Elemento di connessione (4 pezzi)
- 12 Piedi di supporto (4 pezzi.)
- 13 Vassoi laterali
- 14 Supporto per il cavo di alimentazione
- 15 Termometro da cucina
- 16 Connessione al termometro da cucina
- 17 Viti a brugola per ripiano inferiore
- 18 Viti per piedini di appoggio ed elementi di collegamento
- 19 Chiave di montaggio (chiave a brugola)
- 20 Interruttore di corrente (interruttore on/off)
- 21 Cavo di alimentazione

## 2 | PRIMA DELL'USO

Leggere attentamente le istruzioni per l'uso. Forniscono indicazioni importanti riguardanti l'uso, la sicurezza e la manutenzione dell'apparecchio.

Conservare accuratamente le istruzioni e consegnarle a qualsiasi eventuale utilizzatore successivo. Un utilizzo improprio può causare danni.

Utilizzare l'apparecchio unicamente per lo scopo a cui è destinato e in conformità alle istruzioni per l'uso.

Fare sempre riferimento alle istruzioni di sicurezza durante l'utilizzo dell'apparecchio.

Prima di montare e utilizzare l'apparecchio per la prima volta, rimuovere eventuali adesivi e pulire le parti rimovibili e quelle che saranno a contatto con gli alimenti, come descritto nel capitolo "Pulizia e manutenzione".

## 3 | DISIMBALLAGGIO



### Pericolo di soffocamento!

I bambini potrebbero coprirsi la testa con il materiale di imballaggio o avvolgerlo intorno al corpo e soffocare.

- Tenere il materiale di imballaggio lontano dalla portata dei bambini.
- Non permettere ai bambini di giocare con il materiale di imballaggio.

I bambini possono inalare o inghiottire piccole parti e soffocare.

- Tenere le piccole parti lontano dalla portata dei bambini.
- Non permettere ai bambini di giocare con le piccole parti.

- Togliere completamente le pellicole protettive e il materiale di imballaggio. Accertarsi che non vi siano residui di imballaggio all'interno dell'apparecchio.
- Riciclare tutto il materiale di imballaggio (carta, cartone e plastica).
- Accertarsi che l'apparecchio e gli accessori siano completi e integri.
- Nel caso di parti mancanti o danneggiate, non mettere in funzione l'apparecchio e avvisare il Servizio Clienti.

Servizio Clienti WMF  
Tel.: +49 (0)7331 256 256  
e-mail: contact-de@wmf.com

## 4 | USO PREVISTO

L'apparecchio deve essere usato esclusivamente in conformità con le istruzioni per l'uso. Un utilizzo improprio può causare folgorazione e altri rischi.

- L'apparecchio è destinato esclusivamente al riscaldamento di alimenti.
- L'apparecchio è indicato per l'uso in spazi esterni in un'area ben ventilata. Non utilizzarlo in garage, edifici, passaggi coperti, tende o altre zone al chiuso, né sotto strutture infiammabili. Il grill non deve essere montato né usato in veicoli da campeggio o barche.
- **Questo apparecchio è destinato esclusivamente a un uso domestico e all'aperto. Il grill NON è destinato a un uso commerciale o in spazi interni.** NON utilizzare il grill come riscaldamento.
- L'uso commerciale o continuato dell'apparecchio non è consentito.
- Usare l'apparecchio esclusivamente quando è completamente montato sui piedi di supporto.
- Non utilizzare mai il grill senza supervisione.
- Usare l'apparecchio unicamente con le parti originali approvate.

### Limitazione degli utenti autorizzati all'uso

- L'apparecchio può essere utilizzato da bambini di età superiore a 8 anni e da persone con ridotte capacità fisiche, sensoriali o mentali o con scarsa esperienza e/o conoscenza purché siano sorvegliati o abbiano ricevuto istruzioni su come utilizzare l'apparecchio in sicurezza e ne comprendano i pericoli.
- Le operazioni di pulizia o manutenzione dell'apparecchio possono essere effettuate da bambini solo se di età superiore a 8 anni e se sorvegliati.
- Tenere l'apparecchio e il relativo cavo di alimentazione fuori della portata dei bambini di età inferiore a 8 anni.
- Questo apparecchio non è un giocattolo. I bambini non devono giocare con l'apparecchio.

## 5 | IMPORTANTI ISTRUZIONI DI SICUREZZA

**PERICOLO** indica una situazione pericolosa che può provocare lesioni gravi (ad es. ustioni causate dal vapore o da superfici bollenti).

**PRUDENZA** indica una situazione potenzialmente pericolosa che può provocare lesioni lievi o moderate.

**ATTENZIONE** indica una situazione che può provocare danni materiali.

**AVVERTENZA** fornisce ulteriori informazioni sull'uso in sicurezza del prodotto.



osservare e seguire i **simboli** e le **indicazioni**.

### AVVERTENZA



### 5.1 | PERICOLO DI SCOSSE ELETTRICHE!

- Prima dell'uso, assicurarsi che l'apparecchio e il cavo di alimentazione non siano danneggiati. Non utilizzare l'apparecchio se vi sono parti danneggiate. Al fine di evitare rischi, se il cavo di alimentazione dell'apparecchio è danneggiato la sostituzione deve essere eseguita soltanto dal produttore, dal servizio postvendita o da personale parimenti qualificato.
- Proteggere il cavo di alimentazione da eventuali danni.
- Non tirare né fissare il cavo di alimentazione su spigoli vivi.
- Non lasciar pendere il cavo di alimentazione e proteggerlo dal calore e dall'olio.
- Assicurarsi che il cavo di alimentazione non entri in contatto con superfici calde.
- Non tirare l'apparecchio dal cavo di alimentazione.
- Non estrarre la spina dalla presa tirandola per il cavo di alimentazione o con le mani bagnate.
- Collegare il cavo di alimentazione in modo che nessuno possa inciamparvi o scollegarlo dalla presa.



- L'apparecchio non deve essere utilizzato con un temporizzatore esterno o un telecomando.
- L'apparecchio deve essere utilizzato esclusivamente in ambienti asciutti. Durante l'uso, non devono esserci specchi d'acqua o simili, quali una piscina o un laghetto in un raggio di 3 metri intorno all'apparecchio.
- Collegare l'apparecchio esclusivamente a una presa correttamente installata con messa a terra. Occorre assicurarsi che la presa sia protetta da un interruttore differenziale (30 mA). Verificare che il cavo di alimentazione e la spina di rete siano sempre protetti dall'umidità. Accertarsi che l'alimentazione di rete sia protetta con un fusibile adeguato ( $\geq 13$  A) sulla linea.

Quando si sostituisce la lampadina del forno, tenere presente che i contatti dei portalampade sono sotto tensione.

- Scollegare la spina di rete prima di sostituire la lampadina.
- Staccare la spina di rete anche quando:
  - Si monta o si smonta l'apparecchio
  - Si sposta l'apparecchio in una nuova posizione
  - Si pulisce l'apparecchio
  - Si lascia l'apparecchio senza sorveglianza o si è verificato un errore.

#### AVVERTENZA



### 5.2 | RISCHIO DI INCENDIO!

Gli oggetti infiammabili presenti nella camera di cottura potrebbero prendere fuoco.

- Non riporre mai oggetti infiammabili nella camera di cottura.
- Con questo apparecchio è vietato l'utilizzo di carbonella o di altri combustibili.
- Mettere in funzione l'apparecchio in un luogo dove non siano presenti materiali infiammabili in un raggio di 60 cm. Tale distanza è calcolata a partire dai bordi esterni del grill.

Residui di cibo, grasso e salse potrebbero prendere fuoco. Il design con vassoio raccogli grasso/acqua e riflettori di calore evita nella misura del possibile la formazione di fiamme da materia grassa. Nonostante ciò, si possono sviluppare fiamme dovute al grasso che cola sulle superfici calde.

- Evitare l'accumulo di grassi.
- Prima dell'uso rimuovere le particelle di sporco grossolano dalla camera di cottura, dagli elementi riscaldanti e dagli accessori.
- Tutte le parti che diventano calde devono essere pulite prima di ciascun utilizzo.

Quando la porta della camera di cottura è aperta, si crea una corrente d'aria. La carta da forno può toccare gli elementi riscaldanti e prendere fuoco.

- Durante la fase di preriscaldamento o di cottura non mettere mai carta da forno libera di muoversi sugli accessori.
- Tagliare sempre la carta da forno alle dimensioni giuste e bloccarla con un piatto o una tortiera.

Se si sviluppano fiamme o fumo:

- Chiudere la protezione antispruzzi e antiventto e la porta del forno e mantenerli entrambi chiusi per soffocare eventuali fiamme.
- Staccare la spina di rete per scollegare l'apparecchio dall'alimentazione di rete.

Prese e cavi di prolunga inadatti possono carbonizzarsi e provocare correnti residue. Esiste un rischio di danni materiali e/o lesioni alle persone.

- Utilizzare esclusivamente prese e cavi di prolunga adatti per l'uso all'aperto, provvisti di spina Schuko e di un conduttore con una sezione di 1,5 mm<sup>2</sup>.
- Connettere l'apparecchio esclusivamente a una presa con messa a terra protetta da un interruttore differenziale (30 mA).
- Il cavo deve essere il più corto possibile e non deve superare 4 m.
- Srotolare completamente il cavo di prolunga.

L'utilizzo di un termometro da cucina esterno può provocare malfunzionamenti e il surriscaldamento dell'elemento riscaldante.

- Utilizzare solo il termometro da cucina originale consigliato per questo forno.

L'apparecchio potrebbe surriscaldarsi se viene coperto.

- Non coprire l'apparecchio e non collocare oggetti sulla protezione antispruzzi e antiventto.

#### AVVERTENZA



### 5.3 | RISCHIO DI USTIONI!

Quando l'apparecchio è acceso, le superfici di contatto diventano molto calde e rimangono tali a lungo anche dopo lo spegnimento dell'apparecchio. Il forno si riscalda anche quando si usa solo il grill e rimane caldo a lungo.

- Non toccare mai le parti calde.
- Tenere lontani gli animali domestici.
- Tenere lontani i bambini di età inferiore a 8 anni se non sono continuamente sorvegliati.
- Non spostare il grill quando è caldo o è in funzione.
- Manipolare con cura per evitare di toccare parti calde.
- È possibile toccare solo il manico dell'elemento riscaldante.

Gli accessori o i piatti diventano molto caldi.

- Rimuovere gli accessori o i piatti caldi dalla camera di cottura usando presine.

#### AVVERTENZA



### 5.4 | PERICOLO DI USTIONI!

Quando la porta del forno è aperta potrebbe fuoriuscire vapore caldo. A seconda della temperatura, il vapore potrebbe anche non essere visibile.

- Aprire la porta del forno con cautela.
- Tenere lontani i bambini e gli animali domestici.

Quando si riempie il vassoio raccogli grasso/acqua l'acqua può evaporare.

- Lasciare raffreddare il vassoio raccogli grasso/acqua prima di rimuoverlo o di riempirlo.
- Riempire d'acqua con cautela fino al segno MAX all'interno del vassoio raccogli grasso/acqua.

L'acqua nella camera di cottura calda potrebbe produrre vapore caldo.

- Non versare mai acqua nella camera di cottura calda.

I vapori di alcol possono infiammarsi nella camera di cottura calda.

- Utilizzare unicamente piccole quantità di liquori ad alta gradazione alcolica nei piatti.
- Aprire con cautela la porta del forno.

#### AVVERTENZA



### 5.5 | RISCHIO DI LESIONI!

La protezione antispruzzi e antiventto e il vetro della porta del forno graffiati potrebbero infrangersi. Esiste un rischio di tagliarsi con i bordi.

- Non utilizzare detergenti abrasivi né raschietti metallici affilati per pulire il vetro della porta del forno o la protezione antispruzzi e antiventto.
- Non far cadere oggetti duri o appuntiti sulle superfici in vetro.

I cardini della porta dell'apparecchio si muovono all'apertura e alla chiusura. Rischio di schiacciamento!

- Non mettere le dita vicino ai cardini.
- Accertarsi che altre persone non mettano

le dita vicino ai cardini al momento della chiusura.

I componenti interni della porta del forno possono presentare bordi taglienti.

- Occorre indossare guanti di protezione quando si lavora nella camera di cottura.

In caso di rovesciamento, il grill può provocare lesioni alle persone o danni materiali.

- Collocare il grill sui piedi di supporto su una superficie piana e solida.
- Il grill non deve mai essere utilizzato senza i piedi di supporto e può essere utilizzato esclusivamente quando è completamente montato.
- Assicurarsi che intorno al grill vi sia spazio sufficiente.
- Non utilizzare i vassoi laterali per appoggiarsi né sedersi e non trasportare l'apparecchio prendendolo per i vassoi laterali.
- Non mettere sui vassoi laterali oggetti che pesino più di 2 kg.
- Non porre alcun oggetto sulla porta del forno aperta. Ciò potrebbe anche danneggiare i cardini, impedendo la completa chiusura della porta del forno.

#### ATTENZIONE



### 5.6 | DANNI MATERIALI!

Quando si utilizza il grill, può capitare che vi siano schizzi di grasso e che i liquidi sgocciolino fuori dal vassoio raccogli grasso/acqua e cadano sulla base.

- Non collocare l'apparecchio direttamente su superfici delicate e proteggere le mani con guanti adeguati.
- Il grill non deve essere utilizzato senza il vassoio raccogli grasso/acqua e quest'ultimo deve contenere una quantità sufficiente di acqua.
- Non superare il segno MAX all'interno del vassoio raccogli grasso/acqua.

È possibile che il rivestimento smaltato sulle piastre del grill si sfaldi e che la ghisa sottostante arrugginisca.

- Non far cadere le piastre smaltate del grill e non sbatterle contro oggetti duri.

L'acqua presente nella camera di cottura calda si trasforma in vapore. Il cambiamento di temperatura può provocare danni.

- Non versare mai acqua nella camera di cottura calda.
- Non mettere mai piatti con acqua sul fondo della camera di cottura.

La presenza prolungata di umidità nella camera di cottura provoca corrosione.

- Lasciare asciugare la camera di cottura dopo l'uso.
- Non tenere alimenti umidi nella camera di cottura chiusa per periodi prolungati.
- Non si devono riporre alimenti nella camera di cottura.
- Non utilizzare un pulitore a vapore o ad alta pressione per la pulizia dell'apparecchio.
- Dopo il funzionamento ad alta temperatura, lasciare raffreddare la camera di cottura esclusivamente quando è chiusa.

→ Non incastrare nulla nella porta dell'apparecchio.

→ Lasciare asciugare la camera di cottura aperta esclusivamente dopo il funzionamento in condizioni di forte umidità.

Il succo di frutta che cola dalla teglia da forno crea macchie impossibili da pulire.

- Evitare di riempire eccessivamente la teglia da forno.

L'uso di prodotti di pulizia per il forno nella camera di cottura tiepida può danneggiare la superficie.

- Non utilizzare mai prodotti di pulizia per il forno nella camera di cottura tiepida.

- Prima di riscaldare di nuovo il forno occorre rimuovere tutti i residui dalla camera di cottura e dalla porta del forno.

I detergenti abrasivi e gli oggetti duri o appuntiti possono provocare danni.

- Non utilizzare detergenti abrasivi né raschietti metallici affilati per pulire il vetro della porta del forno, la protezione antispruzzi e antiventio o il quadro comandi.
- Non lasciare cadere oggetti duri o appuntiti sul vetro della porta del forno, la protezione antispruzzi e antiventio o il quadro comandi.

#### AVVERTENZA

### 5.7 | ODORE SGRADIVOLE O DI BRUCIATO!

- Al primo utilizzo dell'apparecchio, scaldare il grill e il forno alla temperatura massima e farli funzionare per circa 10 minuti per bruciare eventuali residui di produzione.
- Pulire tutte le parti immediatamente dopo l'uso e rimuovere subito qualsiasi residuo di cibo. Seguire le istruzioni riportate nella sezione "Pulizia e manutenzione".

#### AVVERTENZA

### 5.8 | SPEGNIMENTO DELLA FUNZIONE IN ASSENZA DELLA GRIGLIA DI COTTURA!

- Quando si collocano le griglie di cottura, assicurarsi che l'interruttore di sicurezza sia premuto in modo che il grill si accenda.

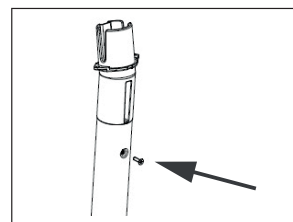

- 1 | Inserire i quattro elementi di connessione (11) nei quattro piedi di supporto e fissarli con le viti (18) fornite.

#### AVVERTENZA

### 5.9 | SPEGNIMENTO DELLA FUNZIONE IN ASSENZA DI ACQUA!

Se l'apparecchio si è spento automaticamente dopo un periodo di tempo a causa della mancanza di acqua:

- Lasciare raffreddare l'apparecchio.
- Riempire d'acqua con cautela fino al segno MAX all'interno del vassoio raccogli grasso/acqua.

## 6 | MONTAGGIO

#### CAUTELA

L'apparecchio è pesante e comporta parti mobili.

- Il grill deve essere montato da due persone per evitare lesioni e danni.
- Accertarsi che il grill capovolto sia posto su una superficie piana e, se necessario, proteggere l'apparecchio da graffi e danni con una base adeguata.

→ Tutti gli adesivi sono stati rimossi.

→ Tutte le parti rimovibili che entrano in contatto con gli alimenti sono state pulite.

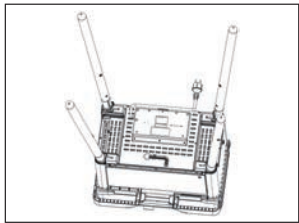

- 2| Mettere con cautela il grill capovolto sulla protezione antispruzzi e antivento (1).  
Quando si fanno ruotare la protezione antispruzzi e antivento (1) e la porta del forno (4) bloccarli per evitare che si aprano.

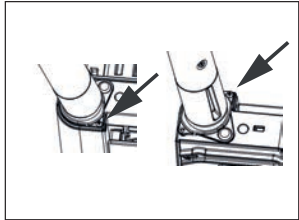

- 3| Inserire i quattro elementi di connessione (11) negli appositi vani sul grill con forno integrato (3) e fissarli con le viti fornite (18).

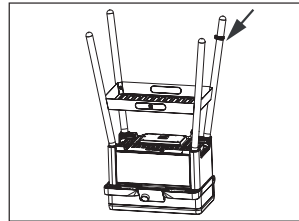

- 4| Posizionare il ripiano inferiore (10) al livello dei fori per le viti.  
5| Inserire le viti (17) e avvitare con la chiave di montaggio (19).  
6| Far scorrere il supporto del cavo di alimentazione (14) su uno dei piedi di supporto posteriori (12).

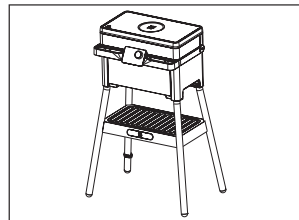

- 7| Collocare l'apparecchio sui piedi di supporto.  
Quando si fanno ruotare la protezione antispruzzi e antivento (1) e la porta del forno (4) bloccarli per essere sicuri che non si aprano.

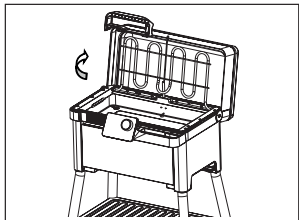

- 8| Aprire la protezione antivento e antispruzzi (1).  
9| Ribaltare verso l'alto l'elemento riscaldante (2).

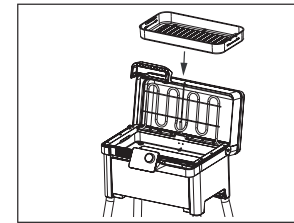

- 10| Inserire il vassoio raccogli grasso/acqua (8).

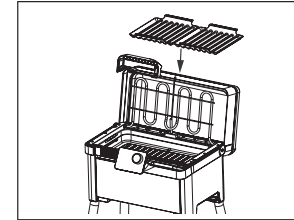

- 11| Inserire i riflettori (7).

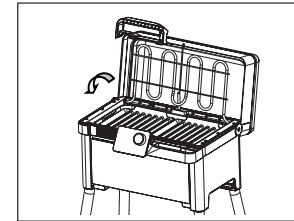

- 12| Ribaltare verso il basso l'elemento riscaldante (2).

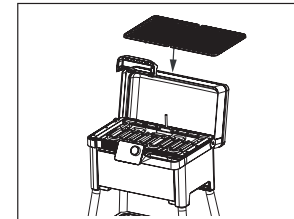

- 13| Mettere le griglie di cottura (6) sul grill.

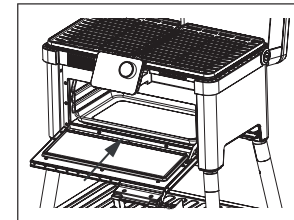

- 14| Collocare la teglia del forno (9) nella camera di cottura.

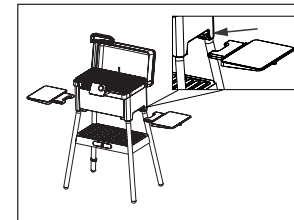

- 15| Far scorrere i vassoi laterali (13) nella scanalatura sulla parte inferiore del grill dall'alto mantenendo una leggera inclinazione.

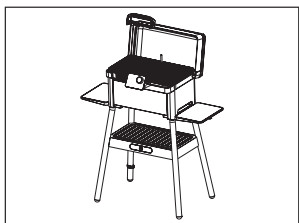

→ Un clic indica che l'installazione è stata eseguita correttamente.

## 7 | PRIMO UTILIZZO DELL'APPARECCHIO

- Inserire la spina di rete in una presa a parete con messa a terra correttamente installata.
- Accendere l'interruttore di alimentazione sulla parte posteriore dell'apparecchio.

L'apparecchio è in modalità standby e indica "-:--".



### Fase 1:

Toccando una volta l'icona desiderata si passa a questa funzione sul display. Quando si accende l'apparecchio per la prima volta, il display visualizza solo "-:--".

### Fase 2:

Toccando un'icona due volte nel giro di un secondo si attiva l'opzione delle impostazioni (l'icona e l'indicatore lampeggiano). È quindi possibile eseguire l'impostazione ruotando la manopola girevole. Se la manopola girevole non viene utilizzata entro 5 secondi, l'apparecchio torna allo stato iniziale.

### Fase 3:

Toccando di nuovo l'icona o in modo automatico dopo 4 secondi, l'impostazione viene accettata e si attiva la funzione. Il riscaldamento o il conto alla rovescia è indicato dall'indicatore di stato rosso sopra l'icona e da un segnale acustico.

### Fase 4:

Appena si raggiunge la temperatura/il tempo stabiliti, l'indicatore di stato sopra l'icona cambia colore passando da rosso a bianco e viene emesso un segnale acustico.

### Annulla/Esci:

Per interrompere una funzione in qualsiasi momento, toccare l'icona e mantenerla premuta.

Azione	Significato
1x pressione	Toccando una volta l'icona desiderata si passa a questa funzione sul display.
2x pressioni	Toccando un'icona due volte nel giro di un secondo si attiva l'opzione delle impostazioni (l'icona e l'indicatore lampeggiano).
Ruotare la manopola girevole	Definire le impostazioni del grill, la temperatura del forno o il tempo.
Mantenere premuto (3 secondi)	Spegnere la funzione corrispondente.
Premere l'interruttore di alimentazione	Accendere o spegnere l'apparecchio.
Indicatore di stato	Significato
Luce rossa accesa	L'apparecchio si sta riscaldando o il temporizzatore è attivato.
Luce bianca accesa	La temperatura impostata è stata raggiunta o il conto alla rovescia è finito.
L'icona e il display lampeggiano	È possibile definire le impostazioni.
L'icona si accende in modo continuo	La funzione è attiva
Segnale acustico	Significato
3x segnali acustici	La temperatura è stata raggiunta o il conto alla rovescia è finito.
1x segnale acustico	L'impostazione definita è stata accettata.
1x segnale acustico quando il temporizzatore è attivo	Il temporizzatore finisce tra 1 minuto e il conto alla rovescia del temporizzatore è visualizzato. È ora possibile reimpostare il temporizzatore durante il conto alla rovescia o lasciare semplicemente che il tempo si esaurisca.

## 7.1 | IMPOSTAZIONE DEL GRILL

Il grill è posizionato orizzontalmente in modo sicuro sui piedi di supporto e non può ribaltarsi.

- Rimuovere le griglie di cottura (6).
- Ribaltare verso l'alto l'elemento riscaldante (2).
- Rimuovere i riflettori (7).
- Inserire il vassoio raccogli grasso/acqua (8) e riempirlo d'acqua fino al segno "MAX".

**Avvertenza:** Se non c'è più acqua, la funzione grill si spegne automaticamente dopo un periodo di tempo.

→ Per riprendere il funzionamento, spegnere l'apparecchio, lasciarlo raffreddare e riempire di acqua con cautela il vassoio raccogli grasso/acqua.

- Inserire di nuovo i riflettori.
- Ribaltare verso il basso gli elementi riscaldanti.
- Inserire le griglie di cottura.
- Chiudere la protezione antivento e antispruzzi.
- Accendere l'apparecchio (cfr. Capitolo "Primo utilizzo dell'apparecchio").

Quando la protezione antispruzzi e antivento è chiusa, è visualizzata la temperatura attuale nella camera di cottura.

Quando la protezione antispruzzi e antivento è aperta, viene visualizzata l'impostazione del grill selezionata.

- Riscaldare sempre le griglie di cottura prima di collocare gli alimenti da cuocere sul grill.
- Il grill può essere impostato da 1 a 9 con la manopola girevole.

Temperature corrispondenti ad ogni impostazione del grill:

Impostazione del grill	Temperatura approssim.
1	100 °C
2	130 °C
3	160 °C
4	190 °C
5	220 °C
6	250 °C
7	280 °C
8	310 °C
9	340 °C

\*Le temperature sono approssimative e dipendono da vari fattori (tensione d'ingresso, temperatura ambiente, ecc.).

## 7.2 | IMPOSTAZIONE DEL FORNO

- Accendere l'apparecchio (cfr. Capitolo "Primo utilizzo dell'apparecchio").
- La manopola girevole permette di impostare la temperatura del forno.

Temperatura del forno: da 60°C a 200°C

## 7.3 | USO DEL TERMOMETRO DA CUCINA

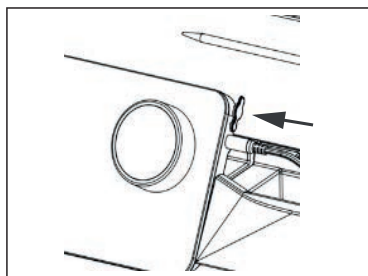

- Connettere il termometro da cucina (15) alla connessione (16) sul lato destro del quadro comandi (5).

È possibile regolare il termometro solo quando l'apparecchio è già acceso.

Se il termometro da cucina non è connesso o non è correttamente connesso, dopo breve tempo sarà visualizzata la scritta "nt".

- La manopola girevole permette di impostare la temperatura desiderata.

Temperatura target: da 30 °C a 100 °C

Un segnale acustico si attiva (3x ogni 10 secondi) al raggiungimento della temperatura desiderata. Ciò non interrompe il funzionamento del grill.

## 7.4 | USO DEL TEMPORIZZATORE

Il temporizzatore permette di impostare un conto alla rovescia fino a un massimo di 9 ore e 59 minuti per il grill, il forno o come conto alla rovescia indipendente senza assegnazione di una funzione.

L'icona corrispondente al grill e/o al forno e/o al temporizzatore si accende in funzione dell'elemento attivo.

- Selezionare il temporizzatore per il grill, il forno o come conto alla rovescia senza assegnazione di una funzione toccando due volte l'icona corrispondente.

L'icona selezionata rimane accesa.

- La manopola girevole permette di impostare il tempo desiderato.

Se il temporizzatore è attivo per il grill o per il forno, è possibile visualizzare il tempo restante della rispettiva funzione toccando una volta il simbolo.

Un breve segnale acustico sarà emesso 1 minuto prima che il temporizzatore si spenga e il display cambierà automaticamente per visualizzare il tempo restante sul temporizzatore.

A questo punto, è possibile impostare nuovamente il temporizzatore o estendere la durata.

- Se necessario, impostare nuovamente il temporizzatore mediante la manopola girevole.

Alla fine del tempo impostato sul temporizzatore, l'indicatore di stato sopra l'icona del tem-

## 7.5 | ACCENSIONE DELLA LUCE DEL FORNO



- Toccare l'icona con la luce.

La luce del forno si accende per 30 secondi, poi si spegne automaticamente.

- In alternativa, spegnere la luce toccando ripetutamente l'icona con la luce.

## 7.6 | SPEGNIMENTO DELLE FUNZIONI E DELL'APPARECCHIO



- Mantenere premuta l'icona della funzione da spegnere.



Quando tutte le funzioni sono spente, il display visualizza "--:--".

Dopo 5 minuti, l'apparecchio passa automaticamente in modalità standby e il display "--:--" diventa più scuro.

- Per spegnere completamente l'apparecchio, premere l'interruttore di alimentazione dell'apparecchio (21) e staccare la spina di rete dalla presa a parete.

## 7.7 | MODIFICA DELL'UNITÀ DI TEMPERATURA DA °C A °F IN MODALITÀ STANDBY



L'impostazione può essere eseguita esclusivamente in modalità standby.

- Toccare l'icona del termometro per 3 secondi.

L'unità di temperatura "°C" lampeggia.

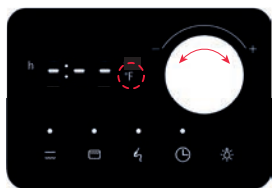

- Impostare su "°F" mediante la manopola girevole.

Dopo 4 secondi di inattività, la nuova unità di temperatura è impostata.

## 8 | PULIZIA E MANUTENZIONE

L'apparecchio non contiene parti che richiedano una manutenzione regolare. In caso di dubbio, si prega di contattare il reparto Servizio Clienti.

### 8.1 | PULIZIA DELLE GRIGLIE DI COTTURA

- Si consiglia di riscaldare il grill alla temperatura massima per circa 10 minuti immediatamente dopo l'uso.
- Rimuovere tutti i residui di alimenti che aderiscono al grill con un'apposita spazzola.

### 8.2 | RIMOZIONE E PULIZIA DELLE PARTI

#### CAUTELA

- Spegnerne sempre l'apparecchio prima di procedere a una pulizia accurata e staccare la spina di rete.
- Prima di rimuovere le parti da pulire, assicurarsi che si siano raffreddate a sufficienza per evitare ustioni.
- Rimuovere le parti da pulire ed eseguire le fasi descritte nel capitolo "Assemblaggio".



#### ATTENZIONE

Le griglie di cottura danneggiate possono arrugginirsi.

- Prima della pulizia e a intervalli regolari, verificare che il rivestimento smaltato delle griglie di cottura non sia danneggiato.
- Le griglie di cottura danneggiate devono essere pulite esclusivamente a mano e asciugate con cura.

I detersivi abrasivi possono danneggiare le superfici.

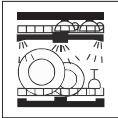
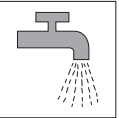
- Non utilizzare detersivi abrasivi.
- Pulire l'apparecchio con un panno umido e una piccola quantità di detersivo per i piatti.

	 Lavabile in lavastoviglie	 Può essere risciacquato sotto l'acqua corrente	 Pulire con un panno umido
Protezione antivento e antispruzzi interna ed esterna (1)	—	—	✓
Grill con forno integrato (3)	—	—	✓
Porta del forno (4)	—	—	✓
Quadro comandi (5)	—	—	✓
Griglie di cottura (6)	✓	✓	✓
Riflettori di calore (7)	✓	✓	✓
Vassoio raccogli grasso/acqua (8)	✓	✓	✓
Teglia da forno (9)	✓	✓	✓
Ripiano inferiore (10)	—	—	✓
Piedi di supporto (12)	—	—	✓
Vassoi laterali (13)	—	—	✓
Termometro da cucina (15)	—	✓	✓

## 9 | SPECIFICHE TECNICHE

Tensione nominale: 230-240 V~ 50-60 Hz  
Consumo di corrente: 2755-3000 W  
Classe di protezione: I  
IP class: IPX4

**CE** L'apparecchio è conforme alle direttive europee 2014/35/UE, 2014/30/UE e 2009/125/UE



Una volta giunto a fine vita, l'apparecchio non deve essere smaltito insieme ai normali rifiuti domestici, ma deve essere conferito presso un centro di raccolta idoneo al riciclaggio delle apparecchiature elettriche ed elettroniche. I materiali sono riciclabili in conformità alle loro etichette. Riutilizzando, riciclando e adottando altri metodi di riutilizzo degli elettrodomestici obsoleti si contribuisce fattivamente alla salvaguardia dell'ambiente. Rivolgersi agli enti locali per informazioni sui centri di raccolta idonei.

Soggetto a variazioni

## 10 | ELIMINAZIONE DELLE ANOMALIE

Display	Causa	Eliminazione delle anomalie
Lid	La protezione antivento e antispruzzi (1) non è completamente chiusa né completamente aperta per più di 60 secondi.	Chiudere completamente la protezione antivento e antispruzzi (1) o aprirla il più possibile.
nP	Le griglie di cottura (6) non sono in uso o non sono usate correttamente.	Verificare che le piastre del grill (6) siano collocate correttamente.
drY	Il vassoio raccogli grasso/acqua (8) è vuoto.	Spegnere l'apparecchio ed attendere che tutte le parti si siano raffreddate. Riempire nuovamente il vassoio raccogli grasso/acqua (8).
nt	Il termometro da cucina (15) non è inserito o non è inserito correttamente.	Verificare la connessione (16) e ricollegare il termometro da cucina (15) al quadro comandi (5).
E01	Sensori del coperchio difettosi	Si prega di contattare il reparto Servizio Clienti.
E02	Sensore termico del grill difettoso	
E03	Sensore termico del forno difettoso	
E04	Sensore di rilevamento dell'acqua difettoso	

## DA BETJENINGSVEJLEDNING

<b>1  Komponenter</b>	<b>96</b>
<b>2  Før brug</b>	<b>96</b>
<b>3  Udpakning</b>	<b>96</b>
<b>4  Tilsigtet brug</b>	<b>97</b>
<b>5  Vigtige sikkerhedsanvisninger</b>	<b>97</b>
5.1  ⚠ Fare for elektrisk stød!	97
5.2  ⚠ Brandfare!	98
5.3  ⚠ Risiko for forbrænding!	99
5.4  ⚠ Risiko for skoldning!	99
5.5  ⚠ Risiko for personskade!	99
5.6  ⚠ Materiel skade!	100
5.7  Brændt lugt eller ubehagelige lugte!	101
5.8  Afbryderfunktion, når der ikke er en grillrist!	101
5.9  Afbryderfunktion, når der ikke er vand!	101
<b>6  Montage</b>	<b>101</b>
<b>7  Første ibrugtagning af apparatet</b>	<b>104</b>
7.1  Indstilling af grillen	105
7.2  Indstilling af ovnen	105
7.3  Brug af termometer for kernetemperatur	106
7.4  Brug af timeren	106

7.5  Sådan tændes ovnlyset	107
7.6  Funktioner og apparat slås fra	107
7.7  Sådan skiftes temperaturenheden fra °C til °F i standby-tilstand	107
<b>8  Rengøring og vedligeholdelse</b>	<b>108</b>
8.1  Rengøring af grillriste	108
8.2  Sådan fjernes og rengøres delene	108
<b>9  Tekniske specifikationer</b>	<b>110</b>
<b>10  Problemløsning</b>	<b>111</b>



# PROFI PLUS URBAN MASTER GRILL

## 1 | KOMPONENTER

- 1 Vind- og stænkskærm
- 2 Varmeelement
- 3 Grill med integreret ovn
- 4 Ovnør
- 5 Kontrolpanel
- 6 Grill-låger
- 7 Reflektorer
- 8 Vand-/drypbakke
- 9 Bageplade
- 10 Nederste hylde
- 11 Forbindelsesstykke (4 stk.)
- 12 Støtteben (4 stk.)
- 13 Sidebakker
- 14 Holder for strømforsyningskabel
- 15 Termometer for kernetemperatur
- 16 Tilslutning til termometer for kernetemperatur
- 17 Umbraconskruer og underhylde
- 18 Skruer til støtteben og forbindelseslementer
- 19 Montagenøgle (Allen nøgle)
- 20 Hovedkontakt (tænd/sluk-kontakt)
- 21 Strømforsyningskabel

## 2 | FØR BRUG

Læs betjeningsvejledningen grundigt. Den indeholder vigtige oplysninger om anvendelse og vedligeholdelse af apparatet samt sikkerhedsanvisninger.

Opbevar brugervejledningen på et sikkert sted, og giv den videre til eventuelle kommende brugere. Ukorrekt anvendelse kan medføre skader.

Apparatet må kun anvendes til det tilsigtede formål og i overensstemmelse med denne brugervejledning.

Overhold altid sikkerhedsanvisningerne, når du bruger apparatet.

Før apparatet bliver samlet og taget i brug første gang, skal alle eventuelle klistermærker fjernes, og de dele, der kommer i kontakt med maden, skal rengøres ligesom de aftagelige dele, som beskrevet i afsnittet "Rengøring og pleje".

## 3 | UDPAKNING



### Kvælningsfare!

Børn kan trække emballagen ned over hovedet eller pakke sig ind i den og blive kvælt.

- Hold emballagen uden for børns rækkevidde.
- Lad ikke børn lege med emballagen.

Børn kan indånde eller sluge smådele og blive kvælt.

- Hold smådele uden for børns rækkevidde.
- Lad ikke børn lege med smådelene.

- Fjern beskyttende folie og emballage fuldstændigt. Der må ikke være nogen emballage tilbage inden i apparatet.
- Al emballage afleveres til genbrug (papir, pap og plast).
- Kontrollér, at apparatet og tilbehørsdele er komplette og uden skader.
- Hvis dele mangler eller er beskadiget, må apparatet ikke tages i brug. Kontakt kundeservice.

WMF Kundeservice  
Tlf.: +49 (0)7331 256 256  
E-mail: contact-de@wmf.com

## 4 | TILSIGTET BRUG

Apparatet må kun bruges i overensstemmelse med brugervejledningen. Forkert anvendelse kan medføre elektrisk stød eller anden fare.

- Apparatet er kun beregnet til at opvarme fødevarer.
- Apparatet er kun egnet til brug udendørs på et godt ventileret område. Må ikke bruges i garager, bygninger, overdækkede korridorer, telte, andre lukkede områder eller under brandbare strukturer. Grillen må ikke monteres eller bruges i campingvogne eller på både!
- **Apparatet er alene beregnet til brug i hjemmet og udendørs. Grillen er IKKE beregnet til indendørs brug eller kommerciel brug.** BRUG IKKE grillen som varmeapparat.
- Kommerciel anvendelse eller kontinuerlig brug af apparatet er ikke tilladt.
- Brug kun apparatet, når det er samlet helt med støtteben.
- Brug aldrig grillen uden opsyn.
- Brug kun apparatet med godkendte originale dele.

### Begrænsning af bruger kredsen

- Apparatet kan benyttes af børn over 8 år samt af personer med nedsatte fysiske, sensoriske eller mentale evner og personer uden erfaring og/eller viden, hvis de er under opsyn eller har modtaget instruktioner i sikker brug af apparatet og har forstået de risici, det indebærer.
- Børn må kun rengøre eller vedligeholde apparatet, hvis de er ældre end 8 år og er under opsyn.
- Apparatet og det medfølgende strømforsyningskabel skal holdes utilgængelige for børn under 8 år.
- Dette apparat er ikke legetøj. Børn må ikke lege med apparatet.

## 5 | VIGTIGE SIKKERHEDSANVISNINGER

**ADVARSEL** angiver en farlig situation, som kan forårsage alvorlig personskade (f.eks. brandsår på grund af damp eller varme overflader).

**FORSIGTIG** angiver en potentielt farlig situation, som kan føre til mindre eller moderate personskader.

**VIGTIGT** angiver en situation, der kan forårsage materielle skader.

**BEMÆRK** giver yderligere information om sikker håndtering af produktet.



Observer og følg disse **symboler** og **indikationer**.

### ADVARSEL



### 5.1 | FARE FOR ELEKTRISK STØD!

- Kontrollér apparatet og strømforsyningskablet for beskadigelse før brug! Brug ikke apparatet, hvis der er en eller flere beskadigede dele. Hvis apparatets strømforsyningskabel bliver beskadiget, skal det udskiftes af producenten, dennes serviceenhed eller tilsvarende kvalificerede personer, da der ellers kan opstå fare.
- Beskyt strømforsyningskablet mod beskadigelse.
- Træk ikke strømforsyningskablet hen over skarpe kanter, og fastgør det ikke til skarpe kanter.
- Lad ikke strømforsyningskablet hænge løst, og beskyt det mod varme og olie.
- Sørg for, at strømforsyningskablet ikke kommer i kontakt med varme overflader.
- Løft ikke apparatet i strømforsyningskablet.
- Træk aldrig el-stikket ud af stikkontakten ved hjælp af strømforsyningskablet eller med våde hænder.
- Tilslut strømforsyningskablet, så ingen kan snuble over det og komme til at trække det ud af stikkontakten.

- Apparatet må ikke betjenes ved hjælp af en ekstern timer eller fjernbetjening.
- Apparatet må kun betjenes i et tørt miljø. Når apparatet er i brug, må der ikke være nogen vandområder eller lignende som f.eks. svømmebassin eller svømmedam inden for en radius af 3 meter fra enheden.
- Apparatet må kun forbindes til en kontakt, der er korrekt installeret og forbundet til jord. Sørg for, at kontakten er beskyttet med en fejlstrømsafbryder (30 mA). Kontrolér, at strømforsyningskablet og hovedkontakten altid er beskyttet mod fugt. Sørg for, at strømkablet er beskyttet med en passende inline-sikring ( $\geq 13$  A).

Ved udskiftning af ovnsens el-pære, er kontaktene i fatningen spændingsførende.

- Afbryd strømforsyningskablet, før du udskifter el-pæren.
- Afbryd også strømforsyningskablet, når du:

- Samler eller afmonterer apparatet.
- Flytter apparatet til et nyt sted.
- Rengør apparatet.
- Når du ikke har opsyn med apparatet, eller der er opstået en fejl.

## ADVARSEL



### 5.2 | BRANDFARE!

Brandbare genstande, der opbevares i ovnkammeret, kan blive antændt.

- Opbevar aldrig brandbare genstande i ovnkammeret.
- Trækul eller lignende brændstoffer må ikke anvendes til dette apparat.
- Vælg et sted til brug af grillen, hvor der ikke er nogen brandbare materialer inden for en radius af 60 cm. Denne afstand gælder for alle grillens udvendige kanter.

Løse madrester, fedt og sauce kan antændes. Udformningen med vand-/drypbakke og reflekter forhindrer så vidt muligt, at der går ild

i fedtstoffer. Der kan dog stadig opstå flammer på grund af fedt, der drypper ned på varme overflader.

- Undgå, at der samler sig fedt.
- Fjern alt groft snavs fra ovnkammeret, varmeelementerne og tilbehør før brug.
- Alle dele, der bliver varme, skal rengøres før hver brug.

Når døren til ovnkammeret åbnes, opstår der træk. Bagepapiret kan komme i berøring med varmeelementerne og blive antændt.

- Anbring aldrig bagepapir på tilbehøret uden at sætte det fast under forvarmning eller madlavning.
- Klip altid bagepapiret til, så det passer, og hold det nede med en tallerken eller en bradepande.

Hvis der opstår ild eller udvikles røg:

- Luk vind- og stænkskærmen og ovndøren, og hold begge dele lukket for at dæmpe eventuelle flammer, der måtte opstå.
- Træk el-stikket ud for at afbryde strømforsyningen til apparatet.

Uegnede forlængerledninger og stik kan blive forkullet og forårsage fejlstrøm. Der er risiko for beskadigelse af materialer og/eller personskaade.

- Brug kun forlængerledninger og stik der er egnet til udendørs brug og er forsynet med et schukostik og har et ledertværsnit på 1,5 mm<sup>2</sup>.
- Tilslut kun apparatet til et jordet udtag, der er beskyttet med en fejlstrømsafbryder (30 mA).
- Afkort kablet så meget som muligt, det må ikke være længere end 4 m.
- Rul forlængerledningen helt ud.

Brug af et eksternt termometer for kernetemperaturen kan føre til fejlfunktion og til overopvarmning af varmeelementer.

- Der må kun bruges et originalt termometer for kernetemperaturen til denne ovn.

Apparatet kan blive overopvarmet, hvis det overdækkes.

- Dæk ikke apparatet til, og undlad at placere genstande på vind- og stænkskærmen.

## ADVARSEL



### 5.3 | RISIKO FOR FORBRÆNDING!

Når apparatet er tændt, kan kontaktfladerne blive varme og forbliver også varme i nogen tid, efter at apparatet er blevet slukket. Ovnens bliver også varm, når det kun er grillen, der bruges, og forbliver varm i lang tid!

- Rør aldrig ved de varme dele.
- Hold kæledyr væk.
- Hold børn på under 8 år væk, hvis de ikke er under konstant opsyn.
- Flyt ikke grillen, når den er varm eller i brug!
- Vær forsigtig ved håndtering, så du undgår at røre ved varme dele.
- På varmeelementet rør kun ved håndtaget.

Tilbehør eller tallerkener kan blive meget varme.

- Tag varmt tilbehør eller tallerkener ud af ovnkammeret ved hjælp af grydelapper.

## ADVARSEL



### 5.4 | RISIKO FOR SKOLDNING!

Der kan slippe varm damp ud, når ovndøren er åben. Dampen er muligvis ikke synlig, afhængigt af temperaturen.

- Åbn ovndøren forsigtigt.
- Hold børn og kæledyr væk.

Vand kan fordampe, når vand-/drypbakken igen fyldes op!

- Lad vand-/drypbakken køle af, før den fjernes eller fyldes op.

- Fyld forsigtigt vand op til MAX-mærket på vand-/drypbakken.

Vandet i det varme ovnkammer kan frembringe varm damp.

- Hæld aldrig vand ind i det varme ovnkammer.

Alkoholampe kan blive antændt i det varme ovnkammer.

- Anvend kun små mængder stærk alkohol i tallerkener.
- Åbn ovndøren forsigtigt.

## ADVARSEL



### 5.5 | RISIKO FOR PERSONSKADE!

Ridset glas i ovndøren eller vind- og stænkskærmen kan splintre. Der er fare for at skære sig på kanterne.

- Brug ikke slibende rengøringsmidler eller skarpe metalskrabere til at rengøre glasset på ovndøren eller vind- og stænkskærmen.
- Lad ikke hårde eller skarpe genstande falde ned på glasoverfladerne.

Hængslerne på apparatets dør bevæger sig under åbning og lukning. Knusningsfare!

- Stik ikke hånd eller fingre ind i området med hængsler.
- Sørg for, at andre personer ikke stikker hænder eller fingre ind i området med hængsler, når døren lukkes.

Komponenterne inde i ovndøren kan have skarpe kanter.

- Der skal bruges beskyttelseshandsker under arbejde i ovnkammeret.

Hvis en grill bliver væltet, kan det føre til personskaade eller materiel skade.

- Stil grillen med støttebenene på en flad, fast overflade.

- Grillen må aldrig bruges uden støtteben og må kun bruges, når den er samlet fuldstændig.
- Sørg for, at der er tilstrækkeligt plads rundt om grillen.
- Brug ikke sidebakkerne til at støtte dig på, sid ikke på sidebakkerne, og undlad at løfte apparatet i sidebakkerne.
- Genstande der vejer over 2 kg, må ikke placeres på sidebakkerne.
- Placer ikke nogen genstande på ovndøren, når den er åben. Dette vil også kunne beskadige hængslerne, så ovndøren muligvis ikke længere vil kunne lukke helt til.

#### BEMÆRK



#### 5.6| MATERIEL SKADE!

Fedt kan sprøjte ud under grillning, og der kan dryppe væske ud af vand-/drypbakken ned i bunden.

- Placer ikke apparatet direkte på følsomme overflader, og beskyt dine hænder med egnede handsker.
- Grillen må ikke anvendes uden en vand-/drypbakke og kun med en tilstrækkelig mængde vand.
- Hold øje med MAX-mærket på vand-/drypbakken.

Emalje-beklædningen på grillpladerne kan flække af, og støbejernet nedenunder kan ruste.

- Tab ikke de emaljerede grillplader, og slå dem ikke mod hårde genstande.

Hvis der er vand i det varme ovnkammer, produceres der damp. Temperaturændringen kan forårsage skader.

- Hæld aldrig vand ind i det varme ovnkammer.
- Placer aldrig tallerkener med vand i bunden af ovnkammeret.

Fugt i ovnkammeret over længere tid fører til korrosion.

- Lad ovnkammeret tørre efter brug.
- Opbevar ikke fugtige madvarer i det lukkede ovnkammer i længere tid.
- Der må ikke opbevares madvarer i ovnkammeret.
- Brug ikke en damprenser eller en højtryksrenser til at rengøre apparatet.
- Efter brug ved høje temperaturer skal ovnkammeret have lov til at køle ned i lukket tilstand.

→ Lad ikke noget sætte sig fast i apparatets dør.

→ Ovnkammeret skal kun have lov til at tørre i åben tilstand efter brug med anvendelse af en masse fugt.

Frugtsaft, der drypper fra bagepladen, efterlader pletter, der ikke kan fjernes.

- Undgå at overfylde bagepladen.

Brug af rengøringsmidler i et varmt ovnkammer kan beskadige overfladen.

- Der må aldrig anvendes rengøringsmidler i et varmt ovnkammer.
- Enhver rest fra ovnkammeret og fra ovndøren skal være fjernet fuldstændig, før ovnen igen varmes op.

Slibende rengøringsmidler og hårde eller skarpe genstande kan forårsage skader.

- Brug ikke slibende rengøringsmidler eller skarpe metalskrabere til at rengøre glasset på ovndøren, vind- og stænkskærmen eller kontrolpanelet.
- Lad ikke hårde eller skarpe genstande falde ned på glasset på ovndøren, vind- og stænkskærmen eller kontrolpanelet.

#### BEMÆRK

#### 5.7| BRÆNDT LUGT ELLER UBEHAGELIGE LUGTE!

- Når apparatet tages i brug første gang, skal grillen og ovnen opvarmes til maksimal temperatur og køre i cirka 10 minutter for at brænde eventuelle produktionsrester væk.
- Rengør alle dele umiddelbart efter brug, og fjern eventuelle madrester med det samme. Følg anvisningerne i afsnittet "Rengøring og vedligeholdelse".

#### BEMÆRK

#### 5.8| AFBRYDERFUNKTION, NÅR DER IKKE ER EN GRILLRIST!

- Kontrollér ved montage af grillristene, at sikkerhedskontakten er trykket ind, så grillen bliver tændt.

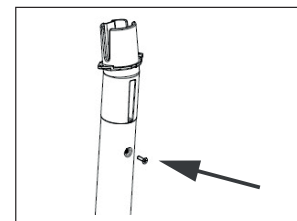

- 1| Isæt de fire forbindelsesstykker (11) i de fire støtteben, og forbind dem med de medfølgende (18) skruer.



- 2| Læg forsigtigt grillen omvendt på vind- og stænkskærmen (1). Når vind- og stænkskærmen (1) og ovndøren (4) drejes, skal de fastgøres, så de ikke åbner.

#### BEMÆRK

#### 5.9| AFBRYDERFUNKTION, NÅR DER IKKE ER VAND!

Hvis apparatet har slået fra automatisk efter en tid på grund af mangel på vand:

- Lad apparatet køle ned.
- Fyld forsigtigt vand op til MAX-mærket på vand-/drypbakken.

## 6| MONTAGE

#### FORSIGTIG

Apparatet er tungt og har bevægelige dele.

- Grillen skal monteres af to personer for at undgå personskader og materiel beskadigelse.
- Sørg for, at grillen med bunden opad er placeret på en flad overflade og, hvis nødvendigt, beskyt apparatet mod ridser og skader med et egnet underlag.

→ Alle mærkater skal være fjernet.

→ Alle bevægelige dele og dele, der kommer i kontakt med madvarer, er blevet rengjort.

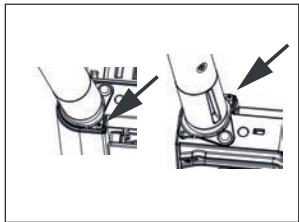

- 3| Isæt de fire forbindelsesstykker (11) i rillen på grillen med den integrerede ovn (3), og forbind dem med de medfølgende (18) skruer.

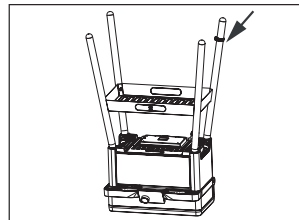

- 4| Placér den nederste hylde (10) på højde med skruehullerne.  
5| Isæt skruerne (17), og tilspænd med montagenøglen (19).

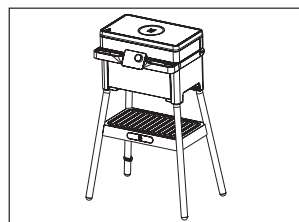

- 6| Lad holderen til strømforsyningskablet (14) glide ind på et af de bageste støtteben (12).  
7| Placér apparatet på støttebenene. Når vind- og stænkskærmen (1) og ovndøren (4) drejes, skal de fastgøres, så de ikke åbner.

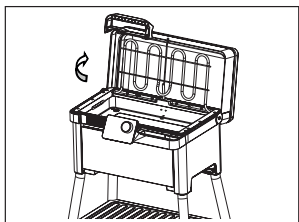

- 8| Åbn vind- og stænkskærmen (1).  
9| Fold varmeelementet (2) opad.

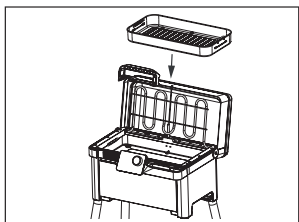

- 10| Isæt vand-/drypbakken (8).

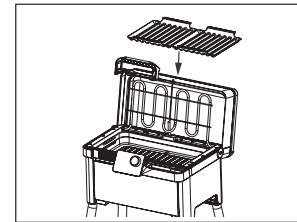

- 11| Isæt reflektorerne (7).

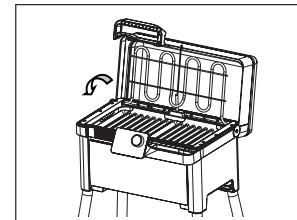

- 12| Fold varmeelementet (2) nedad.

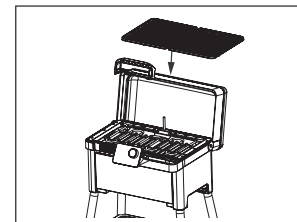

- 13| Placér grillristene (6) på grillen.

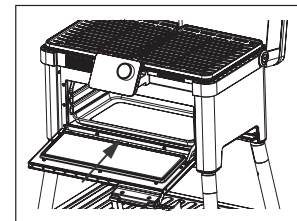

- 14| Placér bagebakken (9) i ovnkammeret.

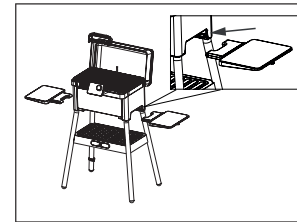

- 15| Lad sidebakkerne (13) glide ind i rillen på undersiden af grillen oppefra i en let vinkel.

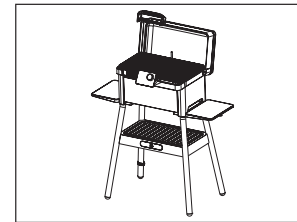

→ Et klik angiver, at det er korrekt installeret.

## 7 | FØRSTE IBRUGTAGNING AF APPARATET

- Sæt el-stikket i et jordet vægstik, der er korrekt installeret.
- Tænd for hovedkontakten på bagsiden af apparatet.

Apparatet er i tilstanden standby og viser "-:--".



### Trin 1:

Ved ét tryk på den relevante ikon slår displayet over på den pågældende funktion. Når apparatet bliver tændt første gang, viser displayet kun „-:--“.

Handling	Betydning
1 x tryk	Ved ét tryk på det relevante ikon slår displayet over på den pågældende funktion.
2 x tryk	To tryk på ikonet inden for et sekund aktiverer optionen indstillinger (ikon og indikator blinker).
Drej på drejeknappen	Indstil grillen, ovntemperaturen eller tiden.
Hold nede (3 sekunder)	Slå den tilsvarende funktion fra.
Tryk på hovedkontakten	Hele apparatet bliver tændt eller slukket.
Statusindikator	Betydning
Lyser rødt	Apparatet varmer op, eller timeren er aktiveret.
Lyser hvidt	Den indstillede temperatur er opnået, eller timeren er løbet ud.
Ikon og display blinker	Der kan foretages indstillinger.
Ikonen lyser konstant	Funktionen er aktiv

### Trin 2:

To tryk på en ikon inden for et sekund aktiverer optionen indstillinger (ikon og indikator blinker).

Nu kan der foretages indstillinger ved at dreje på drejeknappen. Hvis drejeknappen ikke betjenes inden for 5 sekunder, vender apparatet tilbage til den oprindelige tilstand.

### Trin 3:

Gentagne tryk på ikonet eller automatisk efter 4 sekunder godkender indstillingen og aktiverer funktionen. Opvarmningen eller nedtællingen bliver angivet af den røde statusindikator over ikonet og en signaltone.

### Trin 4:

Så snart temperaturen/tiden nås, skifter statusindikatoren over ikonet farve fra rød til hvid, og der lyder en signaltone.

### Annuler/Afslut:

En funktion kan blive afbrudt når som helst ved at trykke på ikonet og holde det nede.

Signaltone	Betydning
3 x signaltone	Temperaturen er opnået, eller timeren er løbet ud.
1 x signaltone	Den udførte indstilling blev godkendt.
1 x signaltone, når timeren er aktiv	Timeren løber ud om 1 minut, og nedtællingen vises på timeren. Det er nu muligt at genindstille timeren under nedtællingen eller blot at lade tiden løbe ud.

## 7.1 | INDSTILLING AF GRILLEN

Grillen er sikkert placeret horisontalt på dens støtteben og kan ikke vælte.

- Fjern grillristene (6).
- Fold varmeelementet (2) opad.
- Fjern reflektorerne (7).
- Sæt vand-/drypbakken (8) ind, og fyld vand i til "MAX"-mærket.

**Bemærk:** Hvis der mangler vand, vil grillens funktion slå fra automatisk efter en tid!

→ For genoptagelse af brugen skal apparatet slås fra, køles af, og forsigtigt påfyldes igen vand i vand-/drypbakken.

- Isæt reflektorerne igen.
- Fold varmeelementet nedad.
- Isæt grillristene.
- Åbn vind- og stænkskærmen.
- Brug af apparatet (se afsnittet "Første ibrugtagning af apparatet").

Når vind- og stænkskærmen er lukket, vises den aktuelle temperatur i ovnkammeret.

Når vind- og stænkskærmen er åben, vises den valgte grill-indstilling.

- Varm altid grillristene op, før de fødevarer, der skal steges, kommer på grillen.
- Grillen kan indstilles på fra 1 til 9 med drejeknappen.

Tilsvarende temperaturer for hver indstilling af grillen:

Indstilling af grillen	Temperatur ca.
1	100 °C
2	130 °C
3	160 °C
4	190 °C
5	220 °C
6	250 °C
7	280 °C
8	310 °C
9	340 °C

\*Temperaturerne er omtrentlige og afhænger af forskellige faktorer (indgangsspænding, omgivende temperatur etc.).

## 7.2 | INDSTILLING AF OVNE

- Brug af apparatet (se afsnittet "Første ibrugtagning af apparatet").
- Ovntemperaturen kan indstilles ved hjælp af drejeknappen.

Ovntemperatur: 60 °C til 200 °C

### 7.3| BRUG AF TERMOMETER FOR KERNETEMPERATUR

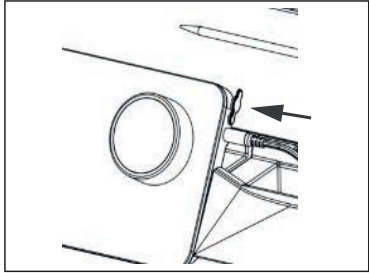

- Tilslut termometeret for kernetemperatur (15) til tilslutningen (16) på højre side af kontrolpanelet (5).

Termometeret kan kun justeres, når apparatet allerede er tændt.

Hvis der ikke er tilsluttet et termometer for kernetemperatur, eller hvis det ikke er tilsluttet korrekt, vil der efter kort tid blive vist et "nt".

- Måltemperaturen kan indstilles ved hjælp af drejknappen.

Måltemperatur: 30 °C til 100 °C

Der lyder et akustisk signal (3 x for hvert 10. sekund), efter at måltemperaturen er blevet nået. Dette afbryder ikke grillens funktion.

### 7.4| BRUG AF TIMEREN

Timeren giver dig mulighed for at indstille en nedtælling på op til 9 timer 59 minutter for grillen, ovnen eller uden at fastsætte en nedtælling for en enkelt funktion.

Ikonet for grillen og/eller ovnen og/eller timeren lyser afhængigt af, hvilken funktion der er aktiv.

- Vælg timeren for grillen, ovnen eller uden at fastsætte funktionen som en nedtælling ved at trykke to gange på den relevante ikon.

Den valgte ikon bliver ved med at lyse.

- Timeren kan indstilles ved hjælp af drejknappen.

Hvis timeren for grillen eller ovnen er markeret, bliver den resterende tid for den respektive funktion vist ved at trykke på symbolet én gang.

Der lyder en kort signaltone i 1 minut, før timeren løber ud, og displayet skifter automatisk til at vise den resterende tid på timeren.

Nu har du mulighed for at indstille timeren igen eller forlænge tiden.

- Hvis nødvendigt indstilles timeren igen ved hjælp af drejknappen.

Når timeren løber ud, lyser statusindikatoren over timer-ikonet hvidt.

Der lyder også en signaltone med regelmæssige mellemrum.

Den valgte funktion slår fra, når tiden er udløbet.

### 7.5| SÅDAN TÆNDES OVNLYSET



- Tryk på lysikonet.

Ovnliset tændes i 30 sekunder og slås derefter automatisk fra.

- Alternativt slås lyset fra ved at trykke på lysikonet flere gange.

### 7.6| FUNKTIONER OG APPARAT SLÅS FRA



- Hold ikonet nede for den funktion, du ønsker at slå fra.

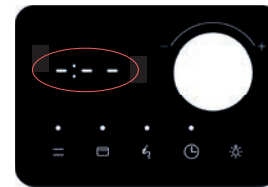

Når alle funktioner er slået fra, viser displayet "--:--". Efter 5 minutter slås apparatet automatisk over på standby-tilstand, og visningen "--:--" bliver mørkere.

- Apparatet slås helt fra ved at trykke på hovedkontakten (21) og tage el-stikket ud af vægudtaget.

### 7.7| SÅDAN SKIFTES TEMPERATURENHEDEN FRA °C TIL °F I STANDBY-TILSTAND

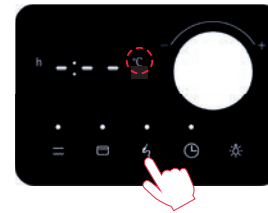

Indstillingen kan kun foretages i standby-tilstand

- Tryk på termometer-ikonet i 3 sekunder.

Temperaturenheden "°C" blinker.

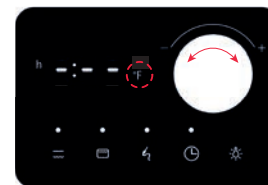

- Indstil på "°F" ved hjælp af drejknappen.

Efter 4 sekunders inaktivitet er den nye temperatur indstillet.

## 8 | RENGØRING OG VEDLIGEHOLDELSE

Apparatet indeholder ingen dele der kræver regelmæssig vedligeholdelse. I tvivlstilfælde kontaktes Kundeserviceafdelingen.

### 8.1 | RENGØRING AF GRILLRISTE

- Det anbefales at opvarme grillen til den maksimale temperatur i cirka 10 minutter umiddelbart efter brug.
- Fjern eventuelle madrester, der sidder fast på grillen, med en grillbørste.

### 8.2 | SÅDAN FJERNES OG RENGØRES DELENE

#### FORSIGTIG

- Slå altid apparatet fra, før det får en grundig rengøring, og træk så el-stikket ud.
- Før delene udtages for at blive rengjort, skal du sørge for, at de er tilstrækkeligt nedkølet for at undgå at blive forbrændt.
- Fjern de dele, der skal rengøres, og følg de trin, der er beskrevet i afsnittet "Montage".



#### BEMÆRK

Beskadigede grillriste kan ruste.

- Kontrollér grillristene for skader på emalje-belædningen før rengøring og med regelmæssige intervaller.
- Beskadigede grillriste bør kun rengøres i hånden og skal aftørres grundigt.

Slibende rengøringsmidler kan beskadige overflader.

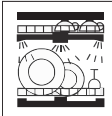
- Brug aldrig rengøringsmidler med slibemiddel.
- Tør apparatet af med en fugtig klud og lidt opvaskemiddel.

	 Kan vaskes i opvaskemaskine	 Kan skylles under rindende vand	 Aftør med en fugtig klud
Indvendig og udvendig vind- og stænskskærm (1)	—	—	✓
Grill med integreret ovn (3)	—	—	✓
Ovndør (4)	—	—	✓
Kontrolpanel (5)	—	—	✓
Grillriste (6)	✓	✓	✓
Reflektorer (7)	✓	✓	✓
Vand-/drypbakke (8)	✓	✓	✓
Bageplade (9)	✓	✓	✓
Nederste hylde (10)	—	—	✓
Støtteben (12)	—	—	✓
Sidebakker (13)	—	—	✓
Termometer for kernetemperatur (15)	—	✓	✓

## 9 | TEKNISKE SPECIFIKATIONER

Nominal spænding: 230-240 V~ 50 – 60 Hz  
Strømförbrug: 2755-3000 W  
Beskyttelsesklasse: I  
IP class: IPX4

 Apparatet overholder EU-direktiverne 2014/35/EU, 2014/30/EU og 2009/125/EU



Efter sin levetid må dette apparat ikke bortskaffes sammen med husholdningsaffald, men skal i stedet afleveres på et indsamlingssted for genbrug af elektriske og elektroniske apparater. Materialerne kan genanvendes i henhold til deres mærkning. Ved genbrug, genanvendelse og andre former for nyttiggørelse af udtjente apparater er du med til at yde et vigtigt bidrag til beskyttelse vores miljø. Du kan få oplysning om korrekt bortskaffelse hos de lokale myndigheder.

Ændringer kan forekomme

## 10 | PROBLEMLØSNING

Display	Årsag	Problemløsning
Lid	Vind- og stænkskærmen (1) er hverken helt lukket eller helt åben i mere end 60 sekunder.	Luk vind- og stænkskærmen (1) fuldstændigt, eller åbn den så vidt som muligt.
nP	Grillristene (6) er ikke i brug eller bliver ikke brugt korrekt.	Kontrollér, at grillpladerne (6) er korrekt placeret.
drY	Vand-/drypbakken (8) er tom.	Slå apparatet fra, og vent, indtil alle dele er kølet ned. Påfyld igen vand i vand-/drypbakken (8).
nt	Termometeret for kernetemperatur (15) er ikke tilsluttet eller er ikke sat korrekt i.	Kontrollér forbindelsen (16), og tilslut igen termometeret for kernetemperatur (15) til kontrolpanelet (5).
E01	Sensorer i låget er defekte	Kontakt Kundeserviceafdelingen.
E02	Grillens termosensor er defekt	
E03	Ovnens termosensor er defekt	
E04	Detektionssensoren for vand er defekt	



## FI KÄYTTÖOHJE

<b>1  Osat</b>	<b>114</b>
<b>2  Ennen käytön aloittamista</b>	<b>114</b>
<b>3  Pakkauksen avaaminen</b>	<b>114</b>
<b>4  Tarkoituksenmukainen käyttö</b>	<b>115</b>
<b>5  Tärkeitä turvaohjeita</b>	<b>115</b>
5.1  ⚠ Sähköiskuvaara!	115
5.2  ⚠ Tulipalovaara!	116
5.3  ⚠ Palovammojen vaara!	117
5.4  ⚠ Palovammavaara!	117
5.5  ⚠ Tapaturmavaara!	117
5.6  ⚠ Aineellinen vahinko!	118
5.7  Palaneen tai paha haju!	118
5.8  Sammutustoiminto grilliritilän puuttuessa!	119
5.9  Sammutustoiminto veden puuttuessa!	119
<b>6  Kokoaminen</b>	<b>119</b>
<b>7  Laitteen ensimmäinen käyttökerta</b>	<b>122</b>
7.1  Grillin asennus	123
7.2  Uunin määrittäminen	123
7.3  Sisälämpötilamittarin käyttäminen	124
7.4  Ajastimen käyttäminen	124

7.5  Uunin valon sytyttäminen	125
7.6  Toimintojen ja laitteen sammuttaminen	125
7.7  Lämpötilayksikön muuttaminen (°C > °F) valmiustilassa	125
<b>8  Puhdistaminen ja hoito</b>	<b>126</b>
8.1  Grilliritilöiden puhdistaminen	126
8.2  Osien irrottaminen ja puhdistaminen	126
<b>9  Tekniset tiedot</b>	<b>128</b>
<b>10  Vianmääritys</b>	<b>129</b>

# PROFI PLUS URBAN MASTER -GRILLI

## 1 | OSAT

- 1 Tuuli- ja roiskeuoja
- 2 Lämmityselementti
- 3 Grilli-uuni
- 4 Uunin luukku
- 5 Ohjauspaneeli
- 6 Grilliritilät
- 7 Lämpösäteilijät
- 8 Vesi-/roiskekaukalo
- 9 Uunipelti
- 10 Alahylly
- 11 Liitososat (4 kpl)
- 12 Tukijalat (4 kpl)
- 13 Sivutasot
- 14 Virtajohtojen pidike
- 15 Sisälämpötilamittari
- 16 Sisälämpötilamittarin liitäntä
- 17 Kuusiokoloruuvit ja aluslattiaan
- 18 Ruuvit jalkoihin ja kiinnikkeisiin
- 19 Asennusavain (kuusiokoloavain)
- 20 Virtakytkin
- 21 Virtajohto

## 2 | ENNEN KÄYTÖN ALOITTAMISTA

Lue käyttöohjeet huolellisesti. Ne sisältävät tärkeää tietoa laitteen käytöstä ja huollosta sekä turvallisuusohjeita.

Säilytä käyttöohjeet turvallisessa paikassa ja anna se mahdollisille tuleville käyttäjille. Virheellinen käyttö voi aiheuttaa vaurioita.

Laitetta saa käyttää vain sille suunniteltuun tarkoitukseen ja käyttöohjeiden mukaisesti.

Noudata aina turvallisuusohjeita, kun käytät laitetta.

Ennen kuin kokoat laitteen ja käytät sitä ensimmäistä kertaa, irrota mahdolliset tarrat ja puhdistus elintarvikkeiden kanssa kosketuksiin joutuvat osat sekä irrotettavat osat Puhdistus ja hoito -kohdassa kuvatulla tavalla.

## 3 | PAKKAUKSEN AVAAMINEN



### Tukehtumisvaara!

Lapset voivat vetää pakkausmateriaaleja päähänsä tai kietoutua niihin ja tukehtua.

- Säilytä pakkausmateriaalit lasten ulottumattomissa.
- Älä anna lasten leikkiä pakkausmateriaaleilla.

Lapset voivat hengittää tai niellä pieniä osia ja tukehtua.

- Säilytä pienet osat lasten ulottumattomissa.
- Älä anna lasten leikkiä pienillä osilla.

- Poista kaikki suojakalvot ja pakkausmateriaalit. Laitteen sisälle ei saa jäädä pakkausmateriaaleja.
- Kierrätä kaikki pakkausmateriaalit (paperi, pahvi ja muovi).
- Tarkista, että laite ja lisävarusteet ovat täydelliset ja ehjät.
- Jos osia puuttuu tai ne ovat vahingoittuneet, älä käytä laitetta ja ilmoita asiasta asiakaspalvelulle.

WMF-asiakaspalvelu

Puh: +49 (0)7331 256 256

sähköposti: contact-de@wmf.com

## 4 | TARKOITUKSEN MUKAINEN KÄYTTÖ

Laitetta saa käyttää vain käyttöohjeiden mukaisesti. Virheellinen käyttö voi aiheuttaa sähköiskun tai muun vaaratilanteen.

- Laite on tarkoitettu ruoan lämmittämiseen.
- Laite soveltuu käytettäväksi vain ulkona hyvin tuulettuvassa tilassa. Laitetta ei saa käyttää autotalleissa, rakennuksissa, katetuissa käytävissä, teltoissa, muissa suljetuissa tiloissa tai palavien rakenteiden alla. Grilliä ei saa asentaa eikä sitä saa käyttää matkailuajoneuvoissa tai veneissä!
- **Tämä laite on tarkoitettu vain koti- ja ulkokäyttöön. Grilliä EI ole tarkoitettu sisäkäyttöön tai kaupalliseen käyttöön. ÄLÄ käytä grilliä lämmityslaitteena.**
- Laitteen kaupallinen käyttö tai jatkuva käyttö ei ole sallittua.
- Käytä laitetta vain täysin koottuna ja tukijalat asennettuna.
- Älä koskaan käytä grilliä valvomatta.
- Käytä laitteessa vain hyväksytyjä alkuperäisosa.

### Käyttäjäkunnan rajoittaminen

- Laitetta saavat käyttää yli 8-vuotiaat lapset ja henkilöt, joiden fyysinen, aistinvarainen tai henkinen toimintakyky on rajoittunut tai joilla ei ole tarvittavaa kokemusta ja/tai tietoa laitteen käytöstä, jos heitä valvotaan tai he ovat saaneet ohjeet laitteen turvalliseen käyttöön, ja he ymmärtävät käyttöön liittyvät vaarat.
- Vain yli 8-vuotiaat lapset saavat puhdistaa tai huoltaa laitetta valvottuna.
- Säilytä laite ja sen virtajohto alle 8-vuotiaiden lasten ulottumattomissa.
- Tämä laite ei ole lelu. Lapset eivät saa leikkiä laitteella.

## 5 | TÄRKEITÄ TURVAOHJEITA

**VAROITUS** ilmoittaa vaarallisen tilanteen, joka voi aiheuttaa vakavia loukkaantumisia (esim. höyryn tai kuumien pintojen aiheuttamia palovammoja).

**VARO** ilmoittaa mahdollisesti vaarallisen tilanteen, joka voi aiheuttaa vähäisiä tai lieviä loukkaantumisia.

**HUOMIO** ilmoittaa tilanteen, joka voi aiheuttaa aineellisen vahingon.

**OHJE** antaa lisätietoa tuotteen turvallisesta käsittelystä.



huomioi **symbolit** ja **ohjeet** sekä noudata niitä.

### VAROITUS

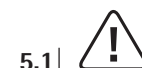

### 5.1 | SÄHKÖISKUVAARA!

- Tarkista laite ja virtajohto vaurioiden varalta ennen käyttöä! Älä käytä laitetta, jos jokin osa on vaurioitunut. Jos laitteen virtajohto vaurioituu, se täytyy viedä vaihdettavaksi valmistajalle, huoltooliikkeeseen tai vastaavalle ammattitaitoiselle henkilölle vaarojen välttämiseksi.
- Suojaa virtajohto vaurioitumiselta.
- Älä vedä virtajohtoa terävien reunojen yli äläkä kiinnitä sitä teräviin reunoihin.
- Älä roikota virtajohtoa. Suojaa sitä kuumuudelta ja öljyltä.
- Varmista, ettei virtajohto joudu kosketuksiin kuumien pintojen kanssa.
- Älä kannattele laitetta virtajohtodesta.
- Älä koskaan irrota pistoketta pistorasiasta virtajohtodesta vetämällä tai tarttumalla pistokkeeseen märin käsin.
- Kytke virtajohto niin, ettei kukaan voi kompastua siihen ja repäistä sitä irti pistorasiasta.
- Laitetta ei saa käyttää ulkoisen ajastimen tai kaukosäätimen kautta.

- Laitetta saa käyttää ainoastaan kuivissa tiloissa. Käytön aikana laitteesta kolmen metrin säteellä ei saa olla vesimuodostumia tai vastaavia, kuten uima-allasta tai lampia.
- Kytke laite vain oikein asennettuun ja maadoitettuun pistorasiaan. Varmista, että pistorasia on suojattu vikavirtasuojakytkimellä (30 mA). Suojaa aina virtajohtoa ja pistoketta kosteudelta. Varmista, että sähkölinja on suojattu riittävällä sulakkeella ( $\geq 13$  A).

Kun uunin lampua vaihdetaan, lampunpidikkeen koskettimet ovat jännitteisiä.

- Irrota pistoke pistorasiasta ennen lampun vaihtamista.
- Irrota pistoke pistorasiasta myös, kun:
  - Laitetta kootaan tai puretaan.
  - Laitetta siirretään uuteen paikkaan.
  - Laitetta puhdistetaan.
  - Laitetta ei valvota tai toimintahäiriö on tapahtunut.

## VAROITUS

### 5.2 | TULIPALOVAARA!

Paistokammiossa säilytettävät helposti syttyvät esineet voivat syttyä palamaan.

- Älä koskaan säilytä helposti syttyviä esineitä paistokammiossa.
- Puuhiiltä tai vastaavia palavia polttoaineita ei saa käyttää tässä laitteessa.
- Valitse grillin käyttöpaikaksi sellainen paikka, jossa ei ole helposti syttyviä materiaaleja 60 cm säteellä. Tämä etäisyys koskee grillin kaikia ulkoreunoja.

Ruoan jäämät, rasva ja paistinneste voivat syttyä palamaan. Laitteen vesi-/roiskekukalo ja lämpösäteilijät estävät rasvapalot mahdollisuuksien mukaan. Kuumille pinnoille tippuva rasva voi kuitenkin sytyttää liekkejä.

- Estä rasvan kerääntyminen.

- Puhdista paistokammioista, lämmityselementeistä ja tarvikkeista karkeat liat ennen käyttöä.
- Kaikki kuumentuvat osat on puhdistettava ennen jokaista käyttökertaa.

Kun paistokammion ovi avataan, syntyy vetoa. Leivinpaperi voi osua lämmityselementteihin ja syttyä tuleen.

- Älä koskaan laita leivinpaperia grillaustarvikkeiden päälle esilämmityksen tai kypsennyksen aikana.
- Leikkaa leivinpaperi aina sopivan kokoiseksi ja laita sen päälle astia tai uunivuoka.

Jos syttyy tulipalo tai nousee savua:

- Tukahduta liekit sulkemalla tuuli- ja roiske-suojaja sekä uunin luukku ja pidä ne suljettuina.
- Irrota laite verkkovirrasta irrottamalla pistoke pistorasiasta.

Sopimattomat jatkojohdot ja pistorasiat voivat hiiltäytyä ja aiheuttaa vikavirtaa. Vaarana on aineellinen vahinko ja/tai henkilövahinko.

- Käytä vain ulkokäyttöön soveltuvia jatkojohdot ja pistorasioita, joissa on sukopistokkeet ja joiden johtimien poikkipinta on 1,5 mm<sup>2</sup>.
- Liitä laite vain maadoitettuun pistorasiaan, joka on suojattu vikavirtasuojakytkimellä (30 mA).
- Käytä mahdollisimman lyhyttä, enintään 4 m pitkää kaapelia.
- Rullaa jatkojohto kokonaan auki.

Ulkoisen sisälämpötilamittarin käyttäminen voi aiheuttaa toimintahäiriöitä ja lämmityselementin ylikuumenemisen.

- Käytä vain alkuperäistä tälle uunille suositeltua sisälämpötilamittaria.

Laitte voi ylikuumentua peitettyinä.

- Älä peitä laitetta ja älä aseta tuuli- ja roiske-suojan päälle mitään esineitä.

## VAROITUS

### 5.3 | PALOVAMMOJEN VAARA!

Kun laite on kytketty päälle, sen kosketuspinnat voivat kuumentua. Ne säilyvät kuumina myös hetken sen jälkeen kun laite on kytketty pois päältä. Uuni kuumenee, vaikka vain grilli olisi käytössä, ja se pysyy kuumana pitkään!

- Älä koskaan koske kuumiin osiin.
- Älä päästä lemmikkejä laitteen lähelle.
- Älä päästä alle 8-vuotiaita lapsia laitteen lähelle, jos heitä ei valvota jatkuvasti.
- Älä siirrä grilliä, kun se on kuuma tai kun sitä käytetään!
- Käsittele varovasti, jotta et kosketa kuumia osia.
- Vain lämmityselementin kahvaan voi koskea.

Tarvikkeet ja astiat kuumenevat todella kuumiksi.

- Poista kuumat tarvikkeet ja astiat paistokammioista patalappujen avulla.

## VAROITUS

### 5.4 | PALOVAMMAVAARA!

Kuumaa höyryä voi purkautua, kun uunin luukku avataan. Höyryä ei välttämättä näy lämpötilasta riippuen.

- Avaa uunin luukku varovasti.
- Älä päästä lapsia ja lemmikkejä lähelle.

Vesi voi haihtua vesi-/roiskekukaloa täytettäessä!

- Anna vesi-/roiskekukalon jäähtyä ennen sen poistamista tai täyttämistä.
- Täytä varovasti vedellä vesi-/roiskekukalon MAX-merkkiin asti.

Kuumassa paistokammiossa oleva vesi voi tuottaa kuumaa höyryä.

- Älä koskaan kaada vettä kuumaan paistokammioon.

Alkoholihöyryt voivat syttyä palamaan kuumassa paistokammiossa.

- Käytä ruoissa vain pieniä määriä väkeviä alkoholijuomia.
- Avaa uunin luukku varovasti.

## VAROITUS

### 5.5 | TAPATURMAVAARA!

Uunin luukun tai tuuli- ja roiske-suojan naarmuuntunut lasi voi särkyä. Reunat voivat aiheuttaa haavoja.

- Älä puhdista uunin luukun tai tuuli- ja roiske-suojan lasia hankaavilla puhdistusaineilla tai terävillä metallikaapimilla.
- Älä pudota lasipinnoille kovia tai teräviä esineitä.

Laitteen luukun saranat liikkuvat avattaessa ja suljettaessa. Puristumisvaara!

- Älä koske saranoiden ympäristöön.
- Varmista, etteivät muut ihmiset koske saranoiden ympäristöön luukkuja suljettaessa.

Osissa uunin luukun sisällä voi olla teräviä reunoja.

- Käytä suojakäsineitä, kun laitat kätesi paistokammioon.

Grillin kaatumisen voi aiheuttaa loukkaantumisen tai aineellisia vahinkoja.

- Aseta grilli ja tukijalat tasaiselle, kiinteälle alustalle.
- Grilliä ei saa koskaan käyttää kokoamattomana ja ilman tukijalkoja.
- Varmista, että grillin ympärillä on riittävästi tilaa.

- Älä nojaa sivutasoihin, älä istu niiden päällä äläkä kannattele laitetta niistä.
- Sivutasoille ei saa asettaa yli 2 kg painavia esineitä.
- Älä aseta mitään esineitä avonaisen uunin luukun päälle. Tämä voi myös vaurioittaa saranoita, jolloin uunin luukku ei välttämättä enää sulkeudu kokonaan.

#### HUOMIO



### 5.6| AINEELLINEN VAHINKO!

Grillauksen aikana voi roiskua rasvaa ja nestettä voi tippua vesi-/roiskekaukalosta pohjalle.

- Älä aseta laitetta suoraan herkille pinnoille ja suojaa kätesi sopivilla käsineillä.
- Grilliä ei saa käyttää ilman vesi-/roiskekaukaloa ja siinä on oltava riittävästi vettä.
- Huomioi MAX-merkki vesi-/roiskekaukalossa.

Grillauslevyjen emalipinnoite saattaa lohkeilla ja valurautaa sen alla voi ruostua.

- Älä pudota emaloituja grillauslevyjä äläkä lyö niitä kovia esineitä vasten.

Vesi kuumassa paistokammiossa tuottaa höyryä. Lämpötilan muutos voi aiheuttaa vaurioita.

- Älä koskaan kaada vettä kuumaan paistokammioon.
- Älä koskaan aseta vettä sisältäviä astioita paistokammion pohjalle.

Pitkäaikainen kosteus paistokammiossa aiheuttaa korroosiota.

- Anna paistokammion kuivua käytön jälkeen.
- Älä säilytä kosteaa ruokaa suljetussa paistokammiossa pitkiä aikoja.
- Paistokammiossa ei saa säilyttää ruokaa.
- Älä puhdistu laitetta höyry- tai painepesurilla.
- Anna paistokammion jäähtyä suljettuna, kun sitä on käytetty pitkään korkeissa lämpötiloissa.

- Älä tuki mitään laitteen luukkuun.
- Anna paistokammion kuivua auki, kun sitä on käytetty paljon kosteutta tuottavan ruoan valmistukseen.

Uunipellistä tippuvat nesteet jättävät tahroja, joita ei saa puhdistettua.

- Älä täytä uunipeltiä liian täyteen.

Uuninpesuaineiden käyttö lämpimässä paistokammiossa voi vahingoittaa pintaa.

- Älä koskaan käytä uuninpesuaineita lämpimässä paistokammiossa.
- Paistokammioona ja uunin luukkuun jääneet jäämät on poistettava kokonaan ennen uudelleen kuumentamista.

Hankaavat pesuaineet ja kovat tai terävät esineet voivat aiheuttaa vaurioita.

- Älä pese uuniluukun lasia, tuuli- ja roiskesuojaa tai ohjauspaneelia hankaavilla pesuaineilla tai terävillä metallikaapimilla.
- Älä pudota uuniluukun lasin, tuuli- ja roiskesuojan tai ohjauspaneelin päälle kovia tai teräviä esineitä.

#### OHJE

### 5.7| PALANEEN TAI PAHA HAJU!

- Kun laitetta käytetään ensimmäistä kertaa, kuumenna grilli ja uuni suurimpaan lämpötilaan ja käytä niitä noin 10 minuuttia, jotta mahdolliset valmistusprosessin jäännökset palavat pois.
- Pese kaikki osat heti käytön jälkeen ja poista kaikki ruokajäämät. Noudata kohdan "Puhdistaminen ja hoito" ohjeita.

#### OHJE

### 5.8| SAMMUTUSTOIMINTO GRILLIRITILÄN PUUTTUESSA!

- Varmista grilliritilöitä asentaessasi, että turvakytin on painettuna, jotta grilli kytkeytyy päälle.

#### OHJE

### 5.9| SAMMUTUSTOIMINTO VEDEN PUUTTUESSA!

Jos laite on sammunut automaattisesti tietyn ajan kuluttua veden puutteen vuoksi:

- Anna laitteen jäähtyä.

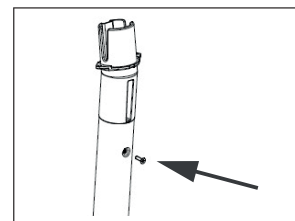

- 1| Aseta neljä liitososaa (11) neljään tukijalkaan ja yhdistä ne mukana toimitetuilla (18) ruuveilla.



- 2| Aseta grilli varovasti tuuli- ja roiskesuojan (1) päälle päädellä. Kun kierrät tuuli- ja roiskesuojaa (1) ja uunin luukku (4), varmista, etteivät ne eivätkä avautumaan.

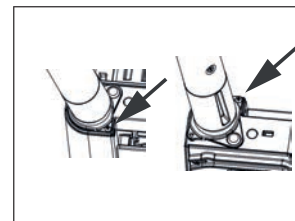

- 3| Aseta neljä liitososaa (11) uuni-grillin (3) syvennyksiin ja kiinnitä mukana toimitetuilla (18) ruuveilla.

- Täytä varovasti vedellä vesi-/roiskekaukalon MAX-merkkiin asti.

## 6| KOKOAMINEN

#### HUOMIO

Laite on painava ja siinä on liikkuvia osia.

- Kahden henkilön on koottava grilli, jotta vältetään vammat ja vauriot.
- Aseta grilli ylösalaisin tasaiselle alustalle ja suojaa laitetta tarvittaessa naarmuilta ja vaurioilta sopivalla alustalla.

- Kaikki tarrat on irrotettu.
- Kaikki irrotettavat osat ja osat, jotka joutuvat kosketuksiin ruoan kanssa, on puhdistettu.

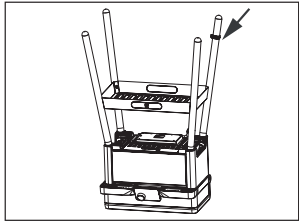

- 4| Aseta alahylly (10) ruuvinreikien tasolle.
- 5| Laita ruuvit (17) paikalleen ja kiristä asennusavaimella (19).
- 6| Liu'uta virtajohdon pidike (14) yhteen takatukijaloista (12).

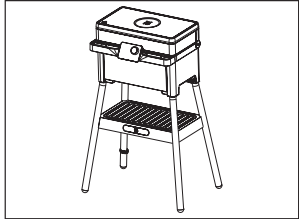

- 7| Aseta laite tukijalkojen päälle.  
Kun kierrät tuuli- ja roiskesuojaa (1) ja uunin luukkua (4), varmista, etteivät ne eivät pääse avautumaan.

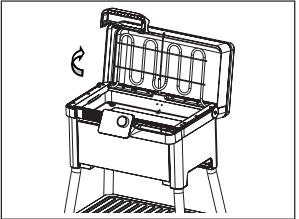

- 8| Avaa tuuli- ja roiskesuoja (1).
- 9| Käännä lämmityselementti (2) ylöspäin.

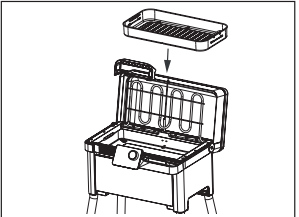

- 10| Aseta vesi-/roiskekaukalo (8) paikalleen.

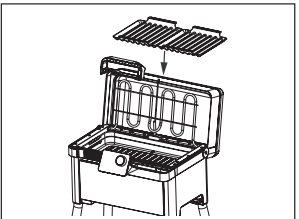

- 11| Aseta lämpösäteilijät (7) paikalleen.

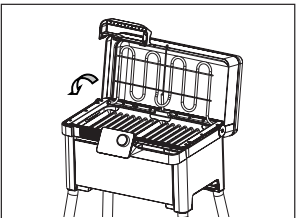

- 12| Käännä lämmityselementti (2) alaspäin.

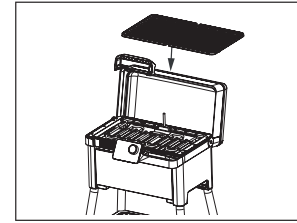

- 13| Aseta grilliritilät (6) grilliin.

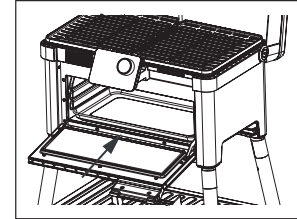

- 14| Aseta uunipelti (9) paistokammioon.

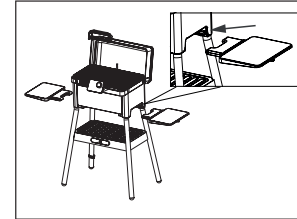

- 15| Liu'uta sivutasot (13) uraan grillin alapuolella yläpuolelta hieman vinossa.

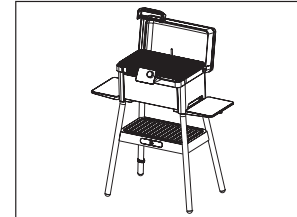

→ Ne on asennettu paikalleen oikein, kun kuulet napsahduksen.

## 7 | LAITTEEN ENSIMMÄINEN KÄYTTÖKERTA

- Liitä pistoke maadoitettuun ja asianmukaisesti asennettuun pistorasiaan.
- Kytke virta virtakytkimestä laitteen takana.

Laite on valmiustilassa ja siinä näkyy "-:- -".

Käännä = Aseta



1 kosketus = Aktiivinen  
2 kosketusta = Aseta

### Vaihe 1:

Jos kosketat kuvaketta kerran, näyttö siirtyy tähän toimintoon. Kun laite käynnistetään ensimmäistä kertaa, näytössä näkyy vain „-:- -“.

Toiminto	Merkitys
1 kosketus	Jos kosketat kuvaketta kerran, näyttö siirtyy tähän toimintoon.
2 kosketusta	Jos kosketat kuvaketta kahdesti sekunnin kuluessa, asetusvaihtoehto aktivoituu (kuvake ja merkkivalo vilkkuvat).
Käännä kiertonuppia	Määritä grillin asetus, uunin lämpötila tai aika.
Paina pitkään (3 sekuntia)	Sammuta vastaava toiminto.
Paina virtakytkintä	Koko laite käynnistyy tai sammuu.
Tilan merkkivalo	Merkitys
Palaa punaisena	Laite kuumenee tai ajastin aktivoituu.
Palaa valkoisena	Määritetty lämpötila on saavutettu tai ajastin on kulunut loppuun.
Kuvake ja näyttö vilkkuu	Asetus voidaan määrittää.
Kuvake palaa jatkuvasti	Toiminto aktiivinen

### Vaihe 2:

Jos kosketat kuvaketta kahdesti sekunnin kuluessa, asetusvaihtoehto aktivoituu (kuvake ja merkkivalo vilkkuvat).

Nyt asetusta voi säätää kiertonuppia kääntämällä. Jos kiertonuppia ei käännetä viiden sekunnin kuluessa, laite palaa takaisin alkupe- räiseen tilaan.

### Vaihe 3:

Asetus hyväksytään automaattisesti neljän sekunnin kuluessa tai jos kosketat kuvaketta uudelleen ja toiminto aktivoituu. Kuumennus tai laskenta osoitetaan punaisella tilan merkkiva- lolla kuvakkeen yläpuolella ja äänimerkillä.

### Vaihe 4:

Kun lämpötila/aika saavutetaan, tilan merkkiva- lon väri kuvakkeen yläpuolella muuttuu punai- sesta valkoiseksi ja kuuluu merkkiäni.

### Peruutus/poistuminen:

Toiminto voidaan keskeyttää milloin tahansa koskettamalla kuvaketta pitkään.

Äänimerkki	Merkitys
3 äänimerkkiä	Lämpötila on saavutettu tai ajastettu aika on kulunut loppuun.
1 äänimerkki	Määritetty asetus hyväksyttiin.
1 äänimerkki, kun ajastin on aktiivinen	Ajastettu aika päättyy 1 minuutin kuluttua ja ajastimen laskenta näytetään. Ajastimen voi nollata laskennan aikana tai ajan voi antaa kulua loppuun.

## 7.1 | GRILLIN ASENNUS

Grilli pysyy tukevasti vaakasuorassa tukijalkojen päällä, eikä se voi kaatua.

- Irrota grilliritilät (6).
- Käännä lämmityselementti (2) ylöspäin.
- Irrota lämpösäteilijät (7).
- Aseta vesi-/roiskekaukalo (8) paikalleen ja täytä se vedellä MAX-merkkiin asti.

**Ohje:** Jos vettä ei ole riittävästi, grillaustoiminto sammuu automaattisesti tietyn ajan kuluttua!

→ Jos haluat jatkaa käyttöä, sammuta laite, anna sen jäähtyä ja täytä vesi-/roiskekau- kalo vedellä.

- Aseta lämpösäteilijät takaisin paikalleen.
- Käännä lämmityselementti alaspäin.
- Aseta grilliritilät paikalleen.
- Sulje tuuli- ja roiskesuoja.
- Käytä laitetta (katso kohta "Laitteen ensim- mäinen käyttökerta").

Kun tuuli- ja roiskesuoja on suljettu, nykyinen lämpötila näkyy paistokammiossa.

Valittu grillin asetus näkyy, kun tuuli- ja roiske- suoja on auki.

- Kuumenna grilliritilät aina ennen ruoan grillaamista.
- Grillin asetus (1–9) voidaan säätää kiertonupilla.

Grillin asetuksien lämpötilat:

Grillin asetus	Lämpötila noin
1	100 °C
2	130 °C
3	160 °C
4	190 °C
5	220 °C
6	250 °C
7	280 °C
8	310 °C
9	340 °C

\*Lämpötilat ovat likimääräisiä ja ne riippuvat useista tekijöistä (tulojännite, ympäristön lämpötila jne.).

## 7.2 | UUNIN MÄÄRITTÄMINEN

- Käytä laitetta (katso kohta "Laitteen ensim- mäinen käyttökerta").
- Uunin lämpötilaa voi säätää kiertonupilla.

Uunin lämpötila: 60–200 °C

### 7.3| SISÄLÄMPÖTILAMITTARIN KÄYTTÄMINEN

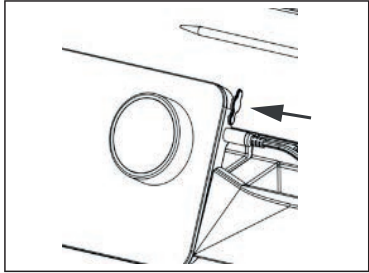

- Liitä sisälämpötilamittari (15) liitäntään ohjauspaneelin (5) oikealla puolella(16).

Lämpötilamittaria voi säätää vain, kun laite on kytketty päälle.

Jos sisälämpötilamittaria ei ole liitetty tai sitä ei ole liitetty oikein, "nt" tulee näkyviin hetken kuluttua.

- Tavoitelämpötilaa voi säätää kierto-nupilla.

Tavoitelämpötila: 30–100 °C

Kuulet äänimerkin (3 äänimerkkiä 10 sekun-nin välein), kun tavoitelämpötila on saavutettu. Tämä ei keskeytä grillaustoimintoa.

### 7.4| AJASTIMEN KÄYTTÄMINEN

Ajastin voidaan asettaa grillille tai uunille jopa 9 tunniksi ja 59 minuutiksi, tai ilman, että toimintoa määritetään pelkäksi laskennaksi.

Grillin ja/tai uunin ja/tai ajastimen kuvake syytyy sen mukaan, kumpi on aktiivinen.

- Valitse ajastin grillille, uunille tai määrittä-mättä toimintoa ajastimeksi koskettamalla kuvaketta kahdesti.

Valittu kuvake jää palamaan.

- Aikaa voi säätää kiertonupilla.

Jos grillin tai uunin ajastin osoitetaan, toiminnon jäljellä oleva aika saadaan näkyviin kosket-tamalla symbolia kerran.

Lyhyt äänimerkki kuuluu 1 minuutti ennen ajas-tetun ajan loppumista, ja näyttö vaihtuu auto-maattisesti näyttämään ajastimessa jäljellä olevan ajan.

Nyt voit asettaa ajastimen uudelleen tai piden-tää aikaa.

- Aseta ajastin tarvittaessa uudelleen kiertonupilla.

Kun ajastimen aika on kulunut umpeen, tilan merkkivalo ajastinkuvakkeen yläpuolella palaa valkoisena.

Myös äänimerkki kuuluu säännöllisin välein.

Valittu toiminto sammuu, kun aika on kulunut umpeen.

### 7.5| UUNIN VALON SYTYTTÄMINEN



- Kosketa valokuvaketta.

Uunin valo syytyy palamaan 30 sekunniksi, jonka jälkeen se sammuu automaattisesti.

- Voit myös sammuttaa valon koskettamalla valokuva-ketta uudelleen.

### 7.6| TOIMINTOJEN JA LAITTEEN SAMMUTTAMINEN



- Paina sammutettavan toiminnon kuvaketta pitkään.

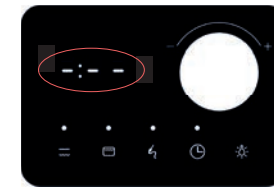

Kun kaikki toiminnot on sammutettu, näytössä näkyy "-:--". Laite siirtyy viiden minuutin kuluttua automaattisesti valmiustilaan ja näyttö "-:--" tummenee.

- Voit sammuttaa laitteen kokonaan painamalla virtakyt-kintä (21) ja irrottamalla pistokkeen pistorasiasta.

### 7.7| LÄMPÖTILAYKSIKÖN MUUTTAMINEN (°C > °F) VALMIUSTILASSA

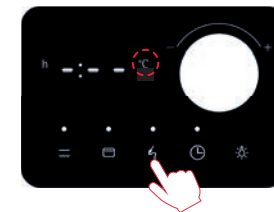

Asetus voidaan määrittää vain valmiustilassa

- Kosketa lämpömittarikuvaketta 3 sekunnin ajan.

Lämpötilayksikkö (°C) vilkkuu.



- Aseta yksiköksi °F kiertonupilla.

Uusi lämpötilayksikkö asetetaan, kun laitetta ei käytetä 4 sekuntiin.

## 8 | PUHDISTAMINEN JA HOITO

Laitteessa ei ole säännöllisesti huollettavia osia. Ota Epävarmoissa tilanteissa yhteyttä asiakaspalveluumme.

### 8.1 | GRILLIRITILÖIDEN PUHDISTAMINEN

- Grilli on suositeltavaa kuumentaa suurimman lämpötilaan noin 10 minuutiksi heti käytön jälkeen.
- Poista grilliin jääneet ruoan jäämät grilliharjalla.

### 8.2 | OSIEN IRROTTAMINEN JA PUHDISTAMINEN

#### HUOMIO

- Katkaise laitteesta virta ja irrota pistoke pistorasasta ennen perusteellista puhdistusta.
- Varmista ennen puhdistettavien osien irrottamista, että ne ovat jäähtyneet riittävästi palovammojen välttämiseksi.
- Irrota puhdistettavat osat ja noudata Kokoaaminen-kohdan ohjeita.



#### HUOMIO

Vaurioituneet grilliritilät voivat ruostua.

- Tarkista grilliritilöiden emalipinnoite vaurioiden varalta ennen pesua ja säännöllisin välein.
- Vaurioituneet grilliritilät pestään käsin ja kuivataan huolellisesti.

Hankaavat pesusaineet voivat vahingoittaa pintoja.

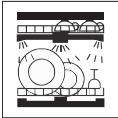
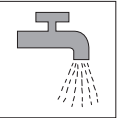
- Älä käytä hankaavia pesuaineita.
- Pyyhi laite kostealla liinalla ja pesuaineella.

	 Voidaan pestä astianpesukoneessa	 Voidaan huuhdella juoksevassa vedessä	 Pyyhi puhtaaksi kostealla liinalla
Sisempi ja ulompi tuuli- ja roiskesuoja (1)	—	—	✓
Grilli-uuni (3)	—	—	✓
Uunin luukku (4)	—	—	✓
Ohjauspaneeli (5)	—	—	✓
Grilliritilät (6)	✓	✓	✓
Lämpösäteilijät (7)	✓	✓	✓
Vesi-/roiskekaukalo (8)	✓	✓	✓
Uunipelti (9)	✓	✓	✓
Alahylly (10)	—	—	✓
Tukijalat (12)	—	—	✓
Sivutasot (13)	—	—	✓
Sisälämpötilamittari (15)	—	✓	✓



## 9 | TEKNISET TIEDOT

Nimellisjännite: 230–240 V~ 50–60 Hz  
Virrankulutus: 2755–3000 W  
Kotelointiluokka: I  
IP class: IPX4

 Laite on eurooppalaisten direktiivien 2014/35/EU, 2014/30/EU ja 2009/125/EU mukainen









Käyttöön päätyttyä tuotetta ei saa hävittää normaalin kotitalousjätteen joukossa, vaan se on vietävä sähkö- ja elektroniikkalaitteiden keräyspisteeseen kierrättämistä varten. Materiaalit ovat kierrätettäviä niissä olevien merkintöjen mukaisesti. Vanhojen laitteiden uusiokäyttö, kierrätys tai muut vastaavat edistävät merkittävästi ympäristönsuojelua. Pyydä paikallisilta viranomaisilta lisätietoa asianmukaisista hävityspaikoista.

Pidätämme oikeuden muutoksiin

## 10 | VIANMÄÄRITYS

Näyttö	Syy	Vianmääritys
Lid	Tuuli- ja roiskesuoja (1) ei ole täysin kiinni tai täysin auki yli 60 sekuntiin.	Sulje tuuli- ja roiskesuoja (1) kokonaan tai avaa se mahdollisimman auki.
nP	Grilliritilöitä (6) ei käytetä tai niitä ei käytetä oikein.	Tarkista, että grillilevyt (6) ovat oikein paikallaan.
drY	Vesi-/roiskekaukalo (8) on tyhjä.	Sammuta laite ja odota, kunnes kaikki osat ovat jäähtyneet. Täytä vesi-/roiskekaukalo (8) vedellä.
nt	Sisälämpötilamittaria (15) ei ole kytketty tai sitä ei ole kytketty oikein.	Tarkista kytkentä (16) ja liitä sisälämpötilamittari (15) takaisin ohjauspaneeliin (5).
E01	Kannen anturit vialliset	Ota yhteyttä asiakaspalveluun.
E02	Grillin lämpötila-anturi viallinen	
E03	Uunin lämpötila-anturi viallinen	
E04	Vedentunnistusanturi viallinen	

## NL GEBRUIKSHANDLEIDING

<b>1</b>	<b>Onderdelen</b>	<b>132</b>
<b>2</b>	<b>Vóór gebruik</b>	<b>132</b>
<b>3</b>	<b>Uitpakken</b>	<b>132</b>
<b>4</b>	<b>Bedoeld gebruik</b>	<b>133</b>
<b>5</b>	<b>Belangrijke veiligheidsinstructies</b>	<b>133</b>
5.1	 Gevaar van elektrische schokken!	133
5.2	 Brandgevaar!	134
5.3	 Verbrandingsgevaar! (1)	135
5.4	 Verbrandingsgevaar! (2)	135
5.5	 Letselgevaar!	135
5.6	 Materiële schade	136
5.7	Brandlucht en andere onaangename geuren!	137
5.8	Uitschakelfunctie bij afwezigheid van een grillrooster!	137
5.9	Uitschakelfunctie bij afwezigheid van water!	137
<b>6</b>	<b>Montage</b>	<b>137</b>
<b>7</b>	<b>Eerste ingebruikneming</b>	<b>140</b>
7.1	Grill klaarmaken	141
7.2	Oven instellen	141
7.3	De kernthermometer	142
7.4	De timer	142

7.5	Ovenverlichting inschakelen	143
7.6	Funcities en apparaat uitschakelen	143
7.7	Temperatuureenheid veranderen van °C naar °F in stand-bymodus	143
<b>8</b>	<b>Reiniging en onderhoud</b>	<b>144</b>
8.1	Grillroosters reinigen	144
8.2	Onderdelen verwijderen en reinigen	144
<b>9</b>	<b>Technische specificaties</b>	<b>146</b>
<b>10</b>	<b>Probleemoplossing</b>	<b>147</b>

# PROFI PLUS URBAN MASTER GRILL

## 1 | ONDERDELEN

- 1 Wind/spatscherm
- 2 Verwarmingselement
- 3 Grill met geïntegreerde oven
- 4 Ovendeur
- 5 Bedieningspaneel
- 6 Grillrooster
- 7 Reflectoren
- 8 Water/lekbak
- 9 Bakplaat
- 10 Onderplaat
- 11 Verbindingselement (4 stuks)
- 12 Steunpoten (4 stuks)
- 13 Zijplaten
- 14 Netsnoerhouder
- 15 Kernthermometer
- 16 Aansluiting kernthermometer
- 17 Inbusbouten voor onderste onderplaat
- 18 Schroeven voor steunpoten en verbindingselementen
- 19 Montagesleutel (inbussleutel)
- 21 Hoofdschakelaar (aan/uit)
- 22 Netsnoer

## 2 | VÓÓR GEBRUIK

Lees de gebruikshandleiding zorgvuldig door. Hierin vind u informatie over de bediening en het onderhoud van de grill, en de veiligheidsinstructies.

Bewaar de handleiding op een veilige plek en geef deze door aan een eventuele volgende eigenaar. Onjuist gebruik kan schade veroorzaken

Het apparaat mag uitsluitend worden gebruikt voor het beoogde doel en in overeenstemming met de handleiding.

Neem bij het gebruik van het apparaat altijd de veiligheidsinstructies in acht.

Verwijder, voordat u de grill opzet en voor de eerste keer in gebruik neemt, alle evt. aanwezige stickers en reinig de delen die met voedsel in aanraking komen, evenals de verwijderbare componenten (zie sectie "Reiniging en onderhoud").

## 3 | UITPAKKEN



### Verstikkingsgevaar!

Kinderen kunnen het verpakkingsmateriaal over hun hoofd trekken of zich erin wikkelen en stikken.

- Houd het verpakkingsmateriaal buiten het bereik van kinderen.
- Voorkom dat kinderen met het verpakkingsmateriaal gaan spelen.

Kinderen kunnen kleine onderdelen inademen of inslikken en stikken.

- Houd kleine onderdelen buiten het bereik van kinderen.
- Voorkom dat kinderen gaan spelen met kleine onderdelen.

- Verwijder beschermfolie en verpakkingsmateriaal. Er mag geen verpakkingsmateriaal in het apparaat achterblijven.
- Recycle al het verpakkingsmateriaal (papier, karton en plastic).
- Controleer of het apparaat en de accessoires compleet zijn en op beschadiging.
- Gebruik het apparaat nooit wanneer er onderdelen ontbreken of beschadigd zijn. Neem in dat geval contact op met de klantenservice.

WMF Consumer Service  
Tel.: +49 (0)7331 256 256  
E-mail: contact-de@wmf.com

## 4 | BEDOELD GEBRUIK

Neem altijd de bedieningsinstructies in acht! Onjuist gebruik kan leiden tot elektrische schokken of andere gevaarlijke situaties.

- Het apparaat is alleen bedoeld voor het verwarmen van voedsel.
- Het apparaat is alleen geschikt voor gebruik buitenshuis in een goed geventileerde omgeving. Gebruik de grill niet in garages, gebouwen, overdekte doorgangen, tenten en andere afgesloten ruimtes of onder brandbare constructies. Monteer of gebruik de grill niet in campers of op boten!
- **Dit apparaat is uitsluitend bedoeld voor huiselijk gebruik in de buitenlucht. Gebruik de grill NOOIT binnenshuis. Het apparaat is NIET bedoeld voor commercieel gebruik.** Gebruik de grill NIET als kachel.
- Commercieel of continu gebruik is niet toegestaan.
- Gebruik het apparaat alleen in volledig gemonteerde toestand met steunpoten.
- Laat de grill nooit onbeheerd achter.
- Gebruik het apparaat uitsluitend met de goedgekeurde originele onderdelen.

### Beperking van gebruikers

- Dit apparaat is geschikt voor kinderen van 8 jaar en ouder en personen met verminderde lichamelijke, zintuiglijke of geestelijke vermogens, gebrek aan ervaring met en/of kennis van het apparaat, mits onder toezicht of wanneer hun is uitgelegd hoe zij er veilig mee kunnen omgaan en de gevaren begrijpen.
- Kinderen van 8 jaar en ouder mogen het apparaat alleen reinigen of onderhouden onder toezicht.
- Houd het apparaat en het bijbehorende netsnoer buiten het bereik van kinderen jonger dan 8 jaar.
- De grill is geen speelgoed. Voorkom dat kinderen met het apparaat gaan spelen.

## 5 | BELANGRIJKE VEILIGHEIDSLINSTRUCTIES

**WAARSCHUWING** Geeft een gevaarlijke situatie aan die kan leiden tot ernstig lichamelijk letsel (zoals verbranding als gevolg van stoom of hete oppervlakken).

**VOORZICHTIG** Geeft een mogelijk gevaarlijke situatie aan die kan leiden tot licht of matig lichamelijk letsel.

**LET OP** Geeft een situatie aan die kan leiden tot materiële schade.

**OPMERKING** Geeft aanvullende informatie over het veilig omgaan met het product.



Neem altijd de **symbolen** en **aanwijzingen** in acht.

### WAARSCHUWING



### 5.1 | GEVAAR VAN ELEKTRISCHE SCHOKKEN!

- Controleer het apparaat en het netsnoer vóór gebruik op beschadigingen! Gebruik het apparaat nooit met beschadigde onderdelen. Als het netsnoer beschadigd is, moet het door de fabrikant, zijn klantenservice of een vergelijkbaar gekwalificeerde persoon/instantie worden vervangen om gevaren te voorkomen.
- Bescherm het netsnoer tegen beschadigingen.
- Trek of bevestig het netsnoer nooit over of aan scherpe randen.
- Laat het netsnoer niet bungelen en bescherm het tegen hitte en olie.
- Zorg ervoor dat het netsnoer niet in contact komt met hete oppervlakken.
- Draag het apparaat niet aan het netsnoer.
- Trek de stekker nooit met natte handen of aan het netsnoer uit het stopcontact.
- Sluit het netsnoer zo aan dat niemand erover kan struikelen of uit het stopcontact kan trekken.

- Gebruik het apparaat niet via een externe timer of afstandsbediening.
- Gebruik het apparaat alleen in een droge omgeving. Plaats het apparaat op minimaal 3 meter afstand van water, zoals een zwembad of vijver.
- Sluit het apparaat alleen aan op een correct geïnstalleerd en geaard stopcontact. Het stopcontact moet beveiligd zijn met een aardlekschakelaar (30 mA). Bescherm het netsnoer en de stekker altijd tegen vocht. Zorg ervoor dat de stroomleiding beschermd is met een adequate inline zekering (≥13A).

Bij het vervangen van de ovenlamp staan de contacten van de lamphouders onder spanning.

- Trek de stekker uit het stopcontact voordat u de lamp vervangt.
- Verwijder de stekker ook wanneer u:

- het apparaat in elkaar zet of uit elkaar haalt.
- het apparaat verplaatst naar een andere locatie.
- het apparaat reinigt.
- geen toezicht houdt op het apparaat of in het geval van een storing.

#### WAARSCHUWING



#### 5.2 | BRANDGEVAAR!

Brandbare voorwerpen in de ovenkamer kunnen ontvlammen.

- Bewaar nooit brandbare voorwerpen in de ovenkamer.
- Gebruik nooit houtskool of vergelijkbare brandstoffen in combinatie met dit apparaat.
- Gebruik de grill op een plaats waar zich binnen een straal van 60 cm geen brandbare materialen bevinden. Deze afstand geldt voor alle buitenranden van de grill.

Losse etensresten, vet en jus kunnen ontbranden. Het ontwerp met water/lekbak en

reflectoren voorkomt in principe dat het vet gaat branden. Er kunnen echter toch vlammen ontstaan door druipend vet op de hete oppervlakken.

- Voorkom ophoping van vet.
- Verwijder vóór gebruik grofvuil uit de ovenkamer, van de verwarmingselementen en de accessoires.
- Reinig vóór gebruik alle onderdelen die heet worden.

Als de ovendeur wordt geopend, ontstaat er tocht. Bakpapier kan in contact komen met de verwarmingselementen en vlam vatten.

- Leg nooit los bakpapier op de accessoires tijdens het voorverwarmen of het bereiden van voedsel.
- Knip het bakpapier altijd op maat en verzwaar het met een schaal of bakvorm.

In geval van brand of rook:

- Sluit het wind/spatscherm, evenals de ovendeur en houd ze beide gesloten, zodat evt. vlammen doven.
- Trek de stekker uit het stopcontact om de stroomvoorziening uit te schakelen.

Ongeschikte verlengsnoeren en stopcontacten kunnen verkolen en reststromen veroorzaken. Er bestaat gevaar voor lichamelijk letsel en/of materiële schade.

- Gebruik alleen verlengsnoeren en contactdozen die geschikt zijn voor buitengebruik en voorzien zijn van een Schuko-stekker met een kabeldoorsnede van 1,5 mm<sup>2</sup>.
- Sluit het apparaat alleen aan op een geaard stopcontact, beveiligd met een aardlekschakelaar (30 mA).
- Leg het verlengsnoer zo kort mogelijk en niet langer dan 4 m.
- Rol het verlengsnoer volledig uit.

Het gebruik van een externe kernthermometer kan leiden tot storingen en oververhitting van het verwarmingselement.

- Gebruik alleen de originele, voor deze oven aanbevolen kernthermometer.

Het apparaat kan oververhit raken als het wordt afgedekt.

- Dek het apparaat niet af en plaats geen voorwerpen op het wind/spatscherm.

#### WAARSCHUWING



#### 5.3 | VERBRANDINGSGEVAAR! (1)

Wanneer u de grill inschakelt, kunnen contactoppervlakken heet worden en blijven, ook nadat u het apparaat heeft uitgeschakeld. De oven warmt op, zelfs wanneer alleen de grill wordt gebruikt, en blijft lang heet!

- Raak nooit hete onderdelen aan.
- Houd huisdieren op afstand.
- Houd het apparaat buiten het bereik van kinderen jonger dan 8 jaar, mits onder voortdurend toezicht.
- Verplaats nooit een hete of functionerende grill!
- Ga voorzichtig te werk, vermijd contact met hete onderdelen.
- Pak het verwarmingselement alleen bij de handgreep.

Accessoires en schalen kunnen zeer heet worden.

- Verwijder hete accessoires of schalen uit de ovenkamer met behulp van pannenhouders.

#### WAARSCHUWING



#### 5.4 | VERBRANDINGSGEVAAR! (2)

Wanneer u de ovendeur opent, kan er hete stoom vrijkomen. Deze stoom is mogelijk niet zichtbaar, afhankelijk van de temperatuur.

- Open de ovendeur met beleid.
- Houd kinderen en huisdieren op afstand.

Bij het bijvullen van de water/lekbak kan water verdampen!

- Laat de water/lekbak eerst afkoelen voordat u deze verwijdt of bijvult.
- Vul het water voorzichtig bij tot aan de markering MAX op de water/lekbak.

Het water in de warme ovenkamer kan hete stoom produceren.

- Giet nooit water in de hete ovenkamer.

Alcohol dampen in de hete ovenkamer kunnen ontvlammen.

- Gebruik alleen kleine hoeveelheden sterke drank in gerechten.
- Open de ovendeur met beleid.

#### WAARSCHUWING



#### 5.5 | LETSELGEVAAR!

Bekrast glas in de ovendeur of het wind/spatscherm kan versplinteren. U kunt zich letsel veroorzaken aan de randen.

- Reinig het glas van de ovendeur of het wind/spatscherm nooit met schurende reinigingsmiddelen of scherpe metalen schrapers.
- Laat geen harde of scherpe voorwerpen op de glazen oppervlakken vallen.

De scharnieren van de deur bewegen bij het openen en sluiten. Gevaar voor beknelling!

- Grijp niet in de buurt van de scharnieren.
- Houd de onmiddellijke omgeving rond de scharnieren vrij van andere personen.

Componenten in de ovendeur kunnen scherpe randen hebben.

- Draag bij activiteiten in de ovenkamer beschermende handschoenen.

Als de grill omvalt, kan dit leiden tot letsel of materiële schade.

- Plaats de grill met de steunpoten op een vlakke en stevige ondergrond.
- Gebruik de grill nooit zonder steunpoten. Het apparaat mag alleen in volledig gemonteerde toestand worden benut.
- Zorg voor voldoende ruimte rondom de grill.
- Steun nooit op de zijplaten, ga er nooit op zitten en til het apparaat er nooit aan op.
- Plaats geen voorwerpen zwaarder dan 2 kg op de zijplaten.
- Plaats geen voorwerpen op een geopende oven deur.  
Dit kan de scharnieren beschadigen, waardoor de oven deur mogelijk niet meer volledig afsluit.

#### LET OP



### 5.6| MATERIËLE SCHADE

Tijdens het grillen kan vet vrijkomen en via de water/lekbak op de grond druppelen.

- Plaats het apparaat niet op gevoelige oppervlakken en bescherm uw handen met geschikte handschoenen.
- Gebruik de grill nooit zonder water/lekbak en zorg voor een voldoende hoeveelheid water.
- Let op de MAX markering op de water/lekbak.

De emaillelaag op de grillplaten kan afbladderen en het gietijzer eronder kan gaan roesten.

- Laat de geëmailleerde grillplaten niet vallen en vermijd contact met harde voorwerpen.

Water in een hete ovenkamer produceert stoom. De temperatuursverandering kan schade veroorzaken.

- Giet nooit water in een hete ovenkamer.

- Plaats nooit vochtige gerechten op de bodem van de ovenkamer.

Vocht in de ovenkamer leidt op den duur tot corrosie.

- Laat de ovenkamer na gebruik drogen.
- Bewaar geen vochtige levensmiddelen in een gesloten ovenkamer.
- Bewaar sowieso geen levensmiddelen in de ovenkamer.
- Maak het apparaat nooit schoon met een stoom- of hogedrukreiniger.
- Laat een hete ovenkamer in gesloten toestand afkoelen.  
→ Oefen geen kracht uit op de deur van het apparaat.  
→ Laat een vochtige ovenkamer in geopende toestand drogen.

Vruchtensap dat van de bakplaat druipt laat vlekken achter die niet kunnen worden verwijderd.

- Leg niet teveel ingrediënten op de bakplaat.

Het gebruik van een ovenreiniger in een warme ovenkamer kan het oppervlak beschadigen.

- Gebruik nooit een ovenreiniger in een warme ovenkamer.
- Verwijder alle resten uit de ovenkamer en -deur voordat u de oven weer opnieuw opwarmt.

Schurende reinigingsmiddelen en harde of scherpe voorwerpen kunnen schade veroorzaken.

- Reinig het glas van de oven deur, het wind/spatscherm en het bedieningspaneel nooit met schurende reinigingsmiddelen of scherpe metalen schrapers.
- Laat geen harde of scherpe voorwerpen op het glas van de oven deur, het wind/spatscherm of het bedieningspaneel vallen.

#### OPMERKING

### 5.7| BRANDLUCHT EN ANDERE ONAANGENAME GEUREN!

- Wanneer u het apparaat voor de eerste keer in gebruik neemt, verwarm de grill en de oven dan voor 10 minuten op de hoogste temperatuur, zodat eventuele productieresiduen wegbranden.
- Reinig alle onderdelen direct na gebruik en verwijder eventuele voedselresten. Volg de instructies in de sectie "Reiniging en onderhoud".

#### OPMERKING

### 5.8| UITSCHAKELFUNCTIE BIJ AFWEZIGHEID VAN EEN GRILLROOSTER!

- Let er bij het aanbrengen van de grillroosters op dat de veiligheidsschakelaar is ingedrukt, zodat de grill inschakelt.

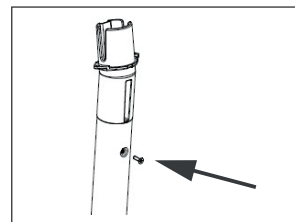

- 1| Plaats de vier verbindingselementen (11) in de vier steunpoten en bevestig ze met de meegeleverde (18) schroeven.

#### OPMERKING

### 5.9| UITSCHAKELFUNCTIE BIJ AFWEZIGHEID VAN WATER!

Als het apparaat vanwege te weinig water na een bepaalde tijd automatisch wordt uitgeschakeld:

- Laat het apparaat afkoelen.
- Vul het water voorzichtig bij tot aan de markering MAX op de water/lekbak.

## 6| MONTAGE

#### VOORZICHTIG

Het betreft hier een zwaar apparaat met bewegende delen.

- Monteer de grill met twee personen om lichamelijk letsel en materiële schade te voorkomen.
- Zet de grill omgekeerd op een vlakke ondergrond en bescherm het apparaat zo nodig tegen krassen en beschadigingen.

- Alle stickers zijn verwijderd.
- Alle verwijderbare onderdelen die in aanraking komen met voedsel zijn gereinigd.

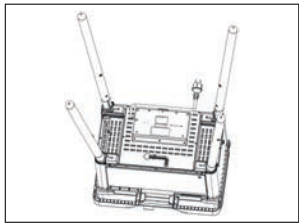

- 2| Plaats het rooster voorzichtig ondersteboven op het wind/spatscherf (1).  
Draai het wind/spatscherf (1) en de ovendeur (4) en zet ze vast, zodat ze niet openschieten.

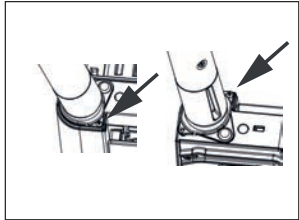

- 3| Steek de vier verbindingselementen (11) in de uitsparingen op de grill met de geïntegreerde oven (3) en bevestig ze met de meegeleverde (18) schroeven.

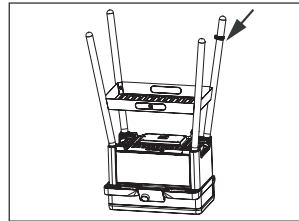

- 4| Plaats de onderplaat (10) ter hoogte van de schroefgaten.  
5| Breng de schroeven (17) aan en draai ze vast met de montagesleutel (19).

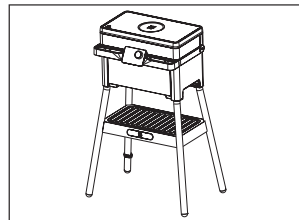

- 6| Schuif de netsnoerhouder (14) op één van de achterste steunpoten (12).  
7| Plaats het apparaat op de steunpoten.  
Draai het wind/spatscherf (1) en de ovendeur (4) en zet ze vast, zodat ze niet openschieten.

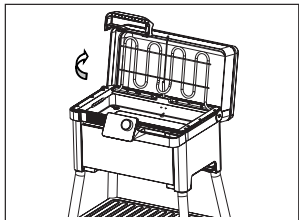

- 8| Open het wind/spatscherf (1).

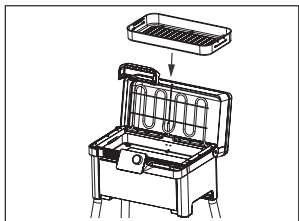

- 9| Klap het verwarmingselement (2) naar boven.  
10| Plaats de water/lekbak (8).

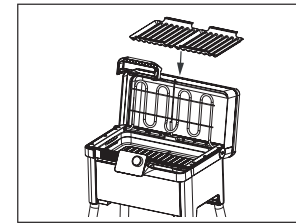

- 11| Plaats de reflectoren (7).

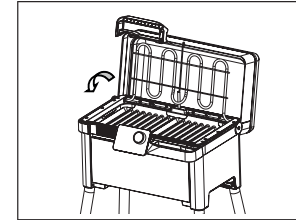

- 12| Klap het verwarmingselement (2) naar beneden.

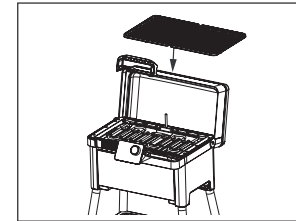

- 13| Plaats de grillroosters (6) op de grill.

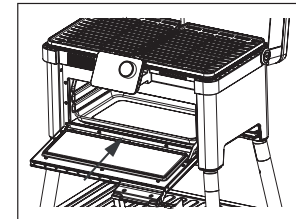

- 14| Plaats de bakplaat (9) in de ovenkamer.

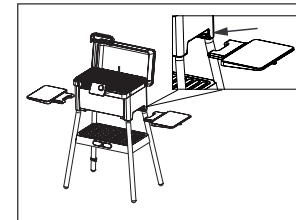

- 15| Schuif de zijplaten (13) van bovenaf onder een lichte hoek in de groef aan de onderkant van de grill.

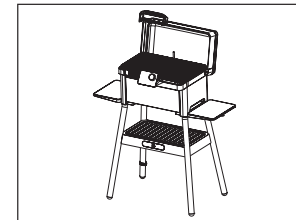

→ Een klik geeft aan dat het apparaat correct is gemonteerd.

## 7 | EERSTE INGEBRUIKNEMING

- Steek de stekker in een geaarde en correct geïnstalleerde wandcontactdoos.
- Activeer de hoofdschakelaar aan de achterkant van het apparaat.

Het apparaat staat in de stand-bymodus en toont "-:- -".

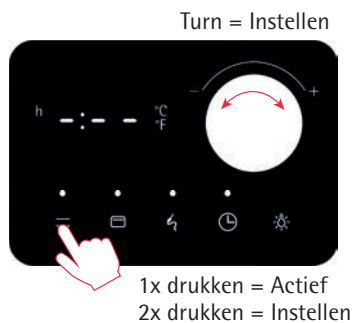

### Stap 1:

Druk 1x op een bepaald pictogram om het display van de desbetreffende functie in te schakelen. Als het apparaat voor de eerste keer wordt ingeschakeld, geeft het display "-:- -" weer.

Actie	Betekenis
1x drukken	Schakelt het display op deze functie
2x drukken (binnen 1 seconde)	Activeert de insteloptie (pictogram en indicator knipperen)
Draaiknop	Stelt de grill, oventemperatuur of -tijd in
Vasthouden (3 seconden)	Schakelt de corresponderende functie uit
Druk op de hoofdschakelaar	Gehele apparaat wordt in- of uitgeschakeld
Statusindicator	Betekenis
Licht rood op	Apparaat warmt op of timer wordt geactiveerd
Licht wit op	Ingestelde temperatuur is bereikt of timer is afgelopen
Pictogram en display knipperen	Instellingen kunnen worden uitgevoerd
Pictogram brandt continu	Functie actief

### Stap 2:

Door 2x binnen één seconde op een pictogram te drukken, wordt de insteloptie geactiveerd (pictogram en indicator knipperen). Nu kan het apparaat worden ingesteld m.b.v. de draaiknop. Als de draaiknop niet binnen 5 seconden wordt bediend, keert het toestel terug naar de beginstand.

### Stap 3:

Door opnieuw op het pictogram te drukken (of automatisch na 4 seconden) wordt de instelling geaccepteerd en de functie geactiveerd. Het opwarmen of het aftellen wordt aangegeven door de rode statusindicator boven het pictogram en een signaaltoon.

### Stap 4:

Zodra de temperatuur/tijd wordt bereikt, verandert de statusindicator boven het pictogram van kleur (van rood naar wit) en er klinkt een signaaltoon.

### Annuleren/Afsluiten:

Een functie kan op elk moment worden onderbroken door het pictogram aan te raken en vast te houden.

Signaaltoon	Betekenis
3x signaaltoon	Temperatuur is bereikt of timer is afgelopen
1x signaaltoon	Uitgevoerde instelling is geaccepteerd
1x signaaltoon bij actieve timer	Timer loopt nog 1 minuut en het aftellen op de timer wordt getoond. Het is nu mogelijk om de timer tijdens het aftellen te resetten of de tijd gewoon te laten aflopen.

## 7.1 | GRILL KLAARMAKEN

De grill staat stevig horizontaal op zijn steunpoten en kan niet omvallen.

- Verwijder de grillroosters (6).
- Klap het verwarmingselement (2) naar boven.
- Verwijder de reflectoren (7).
- Plaats de water/lekbak (8) en vul hem met water tot aan de markering "MAX".

**Opmerking:** Als er sprake is van te weinig water, dan wordt de grillfunctie na verloop van tijd automatisch uitgeschakeld!

→ Om verder te gaan, schakel het apparaat uit, laat het afkoelen en vul de water/lekbak met water.

- Zet de reflectoren weer terug.
- Klap het verwarmingselement naar beneden.
- Plaats de grillroosters.
- Sluit het wind/spatscherm.
- Neem het apparaat in gebruik (zie sectie "Eerste ingebruikneming").

Bij een gesloten wind/spatscherm wordt de actuele temperatuur in de ovenkamer weergegeven.

Bij een geopend wind/spatscherm wordt de geselecteerde grillinstelling weergegeven.

- Verwarm altijd eerst de grillroosters voordat u voedsel op de grill legt.
- Stel m.b.v. de draaiknop de grillstand in (van 1 tot 9).

De overeenkomstige temperaturen voor elke grillstand:

Grillstand	Temperatuur
1	100 °C
2	130 °C
3	160 °C
4	190 °C
5	220 °C
6	250 °C
7	280 °C
8	310 °C
9	340 °C

\*De temperaturen zijn bij benadering en afhankelijk van diverse factoren (ingangsspanning, omgevingstemperatuur, enz.).

## 7.2 | OVEN INSTELLEN

- Neem het apparaat in gebruik (zie sectie "Eerste ingebruikneming").
- Stel de oventemperatuur in m.b.v. de draaiknop.

Oventemperatuur: 60°C tot 200°C

### 7.3| DE KERNTHERMOMETER

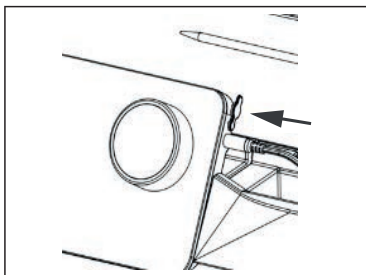

- Sluit de kernthermometer (15) aan op de aansluiting (16) aan de rechterkant van het bedieningspaneel (5).

De thermometer kan alleen worden ingesteld als het apparaat is ingeschakeld.

Is de kernthermometer niet of niet incorrect aangesloten, dan verschijnt er na korte tijd "nt".

- Stel de gewenste temperatuur in m.b.v. de draaiknop.

Richttemperatuur: 30°C tot 100°C

Zodra de gewenste temperatuur is bereikt, klinkt er een geluidssignaal (3x per 10 seconden). De grillfunctie blijft actief.

### 7.4| DE TIMER

Met de timer kunt u een grill- of oventijd instellen van maximaal 9 uur 59 minuten. U kunt de timer ook los gebruiken.

Het grill- en/of oven- en/of timerpictogram licht op, afhankelijk van welke functie actief is.

- Selecteer de timer voor de grill, de oven of gebruik hem als losse kookwekker. Druk hiervoor 2x op het desbetreffende pictogram.

Het geselecteerde pictogram blijft branden.

- Stel de tijd in m.b.v. de draaiknop.

Als de timer van de grill of de oven wordt aangegeven, kan de resterende tijd van de betreffende functie worden weergegeven door eenmaal op het pictogram te drukken.

1 minuut voordat de timer afloopt klinkt een korte signaaltoon en het display geeft automatisch de resterende tijd van de timer weer.

U kunt de timer nu opnieuw instellen of de tijd verlengen.

- Indien nodig, stel de tijd opnieuw in m.b.v. de draaiknop.

Als de ingestelde tijd is verstreken, licht de statusindicator boven het timerpictogram wit op.

Bovendien klinkt met regelmatige tussenpozen een signaaltoon.

Na afloop wordt de geselecteerde functie uitgeschakeld.

### 7.5| OVENVERLICHTING INSCHAKELEN



- Druk op het lichtpictogram.

Het ovenlampje brandt 30 seconden en gaat dan automatisch uit.

- Of schakel het licht uit door herhaaldelijk op het lichtpictogram te drukken.

### 7.6| FUNCTIES EN APPARAAT UITSCHAKELEN



- Houd het pictogram van de functie die u wilt uitschakelen ingedrukt.



Als alle functies zijn uitgeschakeld, verschijnt op het display "--:--". Na 5 minuten schakelt het apparaat automatisch over op de stand-bymodus en het display "--:--" wordt donkerder.

- Om het apparaat volledig uit te schakelen, druk op de hoofdschakelaar (21) en trek de netstekker uit het stopcontact.

### 7.7| TEMPERATUUREENHEID VERANDEREN VAN °C NAAR °F IN STAND-BYMODUS



De instelling kan alleen worden uitgevoerd in stand-bymodus.

- Druk gedurende 3 seconden op het thermometerpictogram.

De temperatuureenheid "°C" knippert.

- Stel "°F" in m.b.v. de draaiknop.



Na 4 seconden inactiviteit is de nieuwe temperatuureenheid ingesteld.



## 8 | REINIGING EN ONDERHOUD

Het apparaat bevat geen onderdelen die regelmatig onderhoud behoeven. In geval van twijfel kunt u contact opnemen met onze klantenservice.

### 8.1 | GRILLROOSTERS REINIGEN

- Het wordt aanbevolen om de grill onmiddellijk na gebruik gedurende ongeveer 10 minuten op de maximumtemperatuur te verwarmen.
- Verwijder evt. achtergebleven voedselresten van het rooster met een grillborstel.

### 8.2 | ONDERDELEN VERWIJDEREN EN REINIGEN

#### VOORZICHTIG

- Schakel het apparaat altijd uit voordat u het gaat reinigen en trek dan de stekker uit het stopcontact.
- Zorg ervoor dat de te reinigen onderdelen voldoende afgekoeld zijn voordat u ze verwijdert om verbranding te voorkomen.
- Verwijder de te reinigen onderdelen en volg de stappen als beschreven in de sectie "Montage".



#### LET OP

Beschadigde grillroosters kunnen roesten.

- Controleer de grillroosters voor het reinigen met regelmatige tussenpozen op beschadiging van de emaillelaag.
- Reinig beschadigde grillroosters alleen handmatig en maak ze goed droog.

Schurende reinigingsmiddelen kunnen oppervlakken beschadigen.

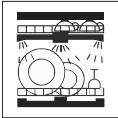
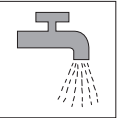
- Gebruik geen schurende reinigingsmiddelen.
- Neem het apparaat af met een vochtige doek en een beetje afwasmiddel.

	 geschikt voor de vaatwasmachine	 onder stromend water afspoelen	 vochtig afvegen
Binnen- en buitenkant wind/spatscherm (1)	—	—	✓
Grill met geïntegreerde oven (3)	—	—	✓
Ovendeur (4)	—	—	✓
Bedieningspaneel 05	—	—	✓
Grillroosters (6)	✓	✓	✓
Reflectoren (7)	✓	✓	✓
Water/lekbak (8)	✓	✓	✓
Bakplaat (9)	✓	✓	✓
Onderplaat (10)	—	—	✓
Ondersteunende poten (12)	—	—	✓
Zijplaten (13)	—	—	✓
Kernthermometer (15)	—	✓	✓

## 9 | TECHNISCHE SPECIFICATIES

Nominale spanning: 230-240 V~ 50 – 60 Hz  
Stroomverbruik: 2755-3000 W  
Bescherminingsklasse: I  
IP class: IPX4

**CE** Het apparaat voldoet aan de Europese richtlijnen 2014/35/EU, 2014/30/EU en 2009/125/EU.



Aan het einde van zijn levensduur mag dit product niet worden weggegooid bij het normale huisvuil, maar moet het naar een inzamelpunt voor recycling van elektrische en elektronische apparaten worden gebracht. De materialen zijn recyclebaar in overeenstemming met hun etikettering. Door hergebruik, recycling en andere manieren om oude apparaten opnieuw te gebruiken, levert u een belangrijke bijdrage aan de bescherming van ons milieu. Vraag uw gemeente om informatie over het juiste afvalverwijderingspunt.

Wijzigingen voorbehouden

## 10 | PROBLEEMOPLOSSING

Display	Oorzaak	Probleemoplossing
Lid	Het wind/spatscherm (1) is niet volledig gesloten noch volledig geopend gedurende meer dan 60 seconden.	Sluit het wind/spatscherm (1) volledig of open het zover als mogelijk.
nP	De grillroosters (6) werken niet of niet goed.	Controleer of de grillplaten (6) juist zijn geplaatst.
drY	De water/lekbak (8) is leeg.	Schakel het apparaat uit en wacht tot alle onderdelen zijn afgekoeld. Vul de water/lekbak (8) opnieuw met water.
nt	De kernthermometer (15) is niet of niet correct aangesloten.	Controleer de aansluiting (16) en sluit de kernthermometer (15) weer aan op het bedieningspaneel (5).
E01	Sensoren deksel defect.	Neem contact op met onze klantendienst
E02	Temperatuursensor grill defect	
E03	Temperatuursensor oven defect	
E04	Waterdetectiesensor defect	

## NO BRUKSANVISNING

<b>1   Komponenter</b>	<b>150</b>
<b>2   Før bruk</b>	<b>150</b>
<b>3   Utpakking</b>	<b>150</b>
<b>4   Tiltent bruk</b>	<b>151</b>
<b>5   Viktige sikkerhetsanvisninger</b>	<b>151</b>
5.1   ⚠ Fare fra elektrisk støt!	151
5.2   ⚠ Brannfare!	152
5.3   ⚠ Fare for forbrenning!	153
5.4   ⚠ Fare for skålding!	153
5.5   ⚠ Risiko for personskade!	153
5.6   ⚠ Materielle skader!	154
5.7   Brent eller ubehagelig lukt!	155
5.8   Utkoblingsfunksjon ved manglende grillrist!	155
5.9   Utkoblingsfunksjon ved manglende vann!	155
<b>6   Montering</b>	<b>155</b>
<b>7   Første gangs bruk av apparatet</b>	<b>158</b>
7.1   Stille inn grillen	159
7.2   Stille inn ovnen	159
7.3   Bruke kjernetemperaturtermometeret	160
7.4   Bruke timeren	160

7.5   Slå på ovnslyset	161
7.6   Slå av funksjonene og apparatet	161
7.7   Endre temperaturenhet fra °C til °F i standbymodus	161
<b>8   Rengjøring og vedlikehold</b>	<b>162</b>
8.1   Vaske grillristene	162
8.2   Ta ut og vaske deler	162
<b>9   Tekniske spesifikasjoner</b>	<b>164</b>
<b>10   Feilsøking</b>	<b>165</b>

# PROFI PLUS URBAN MASTER GRILL

## 1 | KOMPONENTER

- 1 Vind- og sprutbeskyttelse
- 2 Varmeelement
- 3 Grill med innebygd ovn
- 4 Ovnsdør
- 5 Kontrollpanel
- 6 Grillrist
- 7 Reflektorer
- 8 Vann-/dryppfat
- 9 Stekebrett
- 10 Nedre hylle
- 11 Koblingselement (4 stk.)
- 12 Bein (4 stk.)
- 13 Sidebord
- 14 Holder for strømkabel
- 15 Kjernetemperaturtermometer
- 16 Tilkobling for kjernetemperaturtermometer
- 17 Umbracrosskruer for nedre hylle
- 18 Skruer til ben og elementer
- 19 Monteringsnøkkel (sekskantnøkkel)
- 20 Strømbryter (på/av-bryter)
- 21 Strømkabel

## 2 | FØR BRUK

Les bruksanvisningen nøye. Den inneholder viktig informasjon om bruk og vedlikehold av apparatet i tillegg til sikkerhetsinstruksjoner.

Oppbevar denne bruksanvisningen på et trygt sted, og gi den videre til eventuelle senere brukere. Feil bruk kan forårsake skade.

Apparatet må bare brukes til de formål det er tiltenkt og i overensstemmelse med denne bruksanvisningen.

Følg alltid sikkerhetsanvisningene når du bruker apparatet.

Før du monterer og bruker apparatet første gang, må du fjerne eventuelle klistremerker og rengjøre delen som kommer i kontakt med mat, samt de avtakbare delene slik det beskrives i kapittelet "Rengjøring og vedlikehold".

## 3 | UTPAKKING



**Fare for kvelning!**

Barn kan få emballasje over hodet eller vikle seg inn i det og bli kvalt.

→ Hold emballasjen utenfor rekkevidden til barn.

→ Ikke la barn leke med emballasjen.

Barn kan inhalere eller svelge små deler og kveles.

→ Hold små deler utenfor rekkevidden til barn.

→ Ikke la barn leke med små deler.

- Fjern beskyttelsesfilm og emballasje helt. Det skal ikke være igjen noe emballasje inn i apparatet.
- Resirkuler alt emballasjemateriale (papir, papp og plast).
- Kontroller at apparatet og tilbehøret er komplett og ikke skadet.
- Hvis noen deler mangler eller er skadet, må du ikke bruke apparatet og varsle kundeservice.

WMF Consumer Service  
Tlf.: +49 (0)7331 256 256  
e-post: [contact-de@wmf.com](mailto:contact-de@wmf.com)

## 4 | TILTENKT BRUK

Bruk apparatet kun i henhold til bruksanvisningene. Uriktig bruk kan forårsake elektrisk sjokk eller annen helsefare.

- Apparatet er kun laget for å varme opp mat.
- Apparatet er kun egnet for bruk utendørs i et område med god ventilasjon. Ikke bruk apparatet i garasjer, bygninger, overbygde gjennomganger, telt, andre lukkede områder eller under brennbare konstruksjoner. Grillen skal ikke monteres eller brukes i campingkjøretøy eller på båter!
- **Dette apparatet er kun beregnet på privat bruk utendørs. Grillen er IKKE beregnet til bruk innendørs eller kommersiell bruk.** IKKE bruk grillen som varmeapparat.
- Kommersiell bruk eller kontinuerlig bruk av apparatet er ikke tillatt.
- Bruk apparatet bare når det er fullstendig montert med bein.
- Bruk aldri grillen uten tilsyn.
- Bruk bare apparatet med godkjente originaldeler.

### Begrensning av brukerkrets

- Apparatet kan brukes av barn over 8 år, så vel som av personer med begrensede fysiske, sensoriske eller mentale evner og personer som mangler erfaring og/eller kunnskap, hvis de er under tilsyn eller har fått instruksjoner om trygg bruk av apparatet og har forstått risikoene ved bruk av apparatet.
- Barn kan bare vaske eller vedlikeholde apparatet hvis de er eldre enn åtte år og er under oppsyn.
- Hold apparatet og strømkabelen utenfor rekkevidde for barn som er under åtte år.
- Dette apparatet er ikke et leketøy. Barn skal ikke leke med apparatet.

## 5 | VIKTIGE SIKKERHETSANVISNINGER

**ADVARSEL** indikerer en farlig situasjon som kan forårsake alvorlige personskader (f.eks. forbrenning forårsaket av damp eller varme overflater).

**FORSIKTIG** indikerer en potensielt farlig situasjon som kan føre til mindre eller moderate skader.

**OBS!** indikerer en situasjon som kan føre til materiell skade.

**MERK** gir ytterligere informasjon om sikker håndtering av produktet.



Se og følg **symboler** og **indikasjoner**.

**ADVARSEL**



**5.1 | FARE FRA ELEKTRISK STØT!**

- Kontroller om apparatet og strømkabelen er skadet før bruk! Ikke bruk apparatet hvis noen av delene er skadet. Hvis strømkabelen til apparatet er skadet, må den skiftes ut av produsenten, av ettermarkedsservice eller en tilsvarende kvalifisert instans, for å unngå farer.
- Beskytt strømkabelen mot skade.
- Ikke trekk strømkabelen over skarpe kanter, og ikke feste den til skarpe kanter.
- Ikke la strømkabelen være løs, og beskytt den mot varme og olje.
- Pass på at strømkabelen ikke kommer i kontakt med varme overflater.
- Ikke bær apparatet etter strømkabelen.
- Dra aldri støpselet ut fra stikkkontakten etter strømkabelen eller med våte hender.
- Fest strømkabelen på en slik måte at ingen kan snuble over den og trekke den ut av stikkkontakten.
- Apparatet må ikke betjenes via en ekstern timer eller fjernkontroll.

- Apparatet må kun brukes i tørre omgivelser. Når apparatet er i bruk, må det ikke forekomme vannmasser, som et svømmebasseng eller en dam, innenfor en radius på tre meter fra apparatet.
- Koble apparatet kun til en stikkontakt som er montert og jordet riktig. Kontroller at stikkontakten er beskyttet med en jordfeilbryter (30mA). Kontroller at strømkabelen og støpselet alltid er beskyttet mot fuktighet. Kontroller at strømledningen er beskyttet med en egnet ledningssikring ( $\geq 13A$ ).

Når lyspæren i ovnen skiftes ut, er kontaktene i sokkelen strømførende.

- Ta ut stikkkontakten før du skifter ut lyspæren.
- Ta også ut stikkkontakten når du:
  - monterer eller demonterer apparatet.
  - flytter apparatet til et nytt sted.
  - rengjør apparatet.
  - ikke har apparatet under oppsyn, eller det har oppstått en feil.

#### ADVARSEL



#### 5.2 | BRANNFARE!

Brennbare gjenstander som oppbevares i ovnsrommet, kan antennes.

- Oppbevar aldri brennbare gjenstander i ovnsrommet.
- Kull eller lignende brennbart drivstoff må ikke brukes sammen med dette apparatet.
- Velg en plassering for grillen når den brukes, der det ikke er brennbare materialer innenfor en radius på 60 cm. Denne avstanden gjelder alle de ytre kantene på grillen.

Løse matrester, fett og saus kan antennes. Designet med vann-/dryppfat og reflektorer hindrer fettbrann så langt som mulig. Flammer kan likevel oppstå på grunn av fett som drypper på varme overflater.

- Hindre at fett samler seg.
- Fjern grovt smuss fra ovnsrommet, varmeelementene og tilbehør før bruk.
- Alle deler som blir varme, må rengjøres før bruk.

Når døren til ovnsrommet åpnes, oppstår det trekk. Bakepapir kan komme nær varmeelementene og ta fyr.

- Plasser aldri bakepapir på tilbehøret uten tilsyn under forvarming eller matlaging.
- Klipp alltid bakepapir til så det passer, og tyng det ned med en skål eller et stekebrett.

Hvis det oppstår brann eller røyk:

- Lukk vind- og sprutbeskyttelsen samt ovnsdøren og hold begge lukket for å kvele eventuelle flammer.
- Trekk ut støpselet for å koble apparatet fra strømforsyningen.

Uegnede skjøteledninger og stikkontakter kan bli brent og forårsake lekkasjestrøm. Det er fare for materiell skade og/eller personskaade.

- Bruk bare skjøteledninger og stikkontakter som er egnet for utendørs bruk, og som er utstyrt med et jordet (schuko-) støpselet og har et ledningstverrsnitt på 1,5 mm<sup>2</sup>.
- Koble apparatet bare til en jordet stikkontakt beskyttet av en jordfeilbryter (30 mA).
- Legg kabelen så kort som mulig, og ikke lenger enn 4 m.
- Trekk ut skjøteledningen helt.

Bruk av ert eksternt kjernetemperaturtermometer kan føre til feil og til at varmeelementet overoppheites.

- Kun det originale kjernetemperaturtermometer anbefalt for denne ovnen skal brukes.

Apparatet kan overoppheites når det dekkes til.

- Ikke dekk til apparatet, og ikke plasser gjenstander på vind- og sprutbeskyttelsen.

#### ADVARSEL



#### 5.3 | FARE FOR FORBRENNING!

Når apparatet slås på, kan kontaktflatene bli varme. De forblir varme en stund, selv etter at apparatet er slått av. Ovnen varmes opp også når bare grillen brukes, og forblir varm lenge!

- Berør aldri de varme delene.
- Hold kjæledyr unna.
- Hold barn under åtte år unna med mindre de er under konstant oppsyn.
- Ikke flytt grillen når den er varm eller i bruk!
- Håndter forsiktig for å unngå å berøre varme deler.
- Ta kun på håndtaket på varmeelementet.

Tilbehør eller kokekar blir svært varme.

- Bruk grytekluter når du tar varme tilbehør eller kokekar ut av ovnsrommet.

#### ADVARSEL



#### 5.4 | FARE FOR SKÅLDING!

Varm damp kan komme ut når ovnsdøren åpnes. Damp kan være usynlig avhengig av temperaturen.

- Vær forsiktig når du åpner ovnsdøren.
- Hold barn og kjæledyr unna.

Vann kan fordampe når du fylles på vann-/dryppfatet!

- La vann-/dryppfatet avkjøles før du fjerner eller fyller det.
- Fyll forsiktig vann opp til MAX-merket på vann-/dryppfatet.

Vann kan produsere varm damp i det varme ovnsrommet.

- Hell aldri vann inn i det varme ovnsrommet.

Alkoholholdig damp kan antenne i det varme ovnsrommet.

- Bruk bare små mengder drikke med høy alkoholprosent i matretter.
- Vær forsiktig når du åpner ovnsdøren.

#### ADVARSEL



#### 5.5 | RISIKO FOR PERSONSKADE!

Ripet glass i ovnsdøren eller vind- og sprutbeskyttelsen kan knuse. Det er fare for å skjære seg på kantene.

- Ikke bruk slipende rengjøringsmidler eller skarpe metallskrapere til å rengjøre glasset i ovnsdøren eller vind- og sprutbeskyttelsen.
- Ikke slipp harde eller skarpe gjenstander på glassoverflatene.

Hengslene på døren på apparatet beveger seg når døren åpnes og lukkes. Klemfare!

- Ikke grip inn i området rundt hengslene.
- Pass på at ingen andre griper inn i området rundt hengslene når døren lukkes.

Komponenter inni ovnsdøren kan ha skarpe kanter.

- Bruk beskyttelseshansker ved arbeid i ovnsrommet.

Hvis en grill veltes, kan det føre til personskaade eller materielle skader.

- Plasser grillen med beina på en flat og fast overflate.
- Grillen må aldri brukes uten beina, og kan bare brukes når den er fullstendig montert.
- Pass på at det er tilstrekkelig plass rundt grillen.

- Ikke bruk sidebordene til å støtte deg på, ikke sitt på sidebordene og ikke bær apparatet i sidebordene.
- Gjenstander som veier mer enn 2 kg skal ikke plasseres på sidebordene.
- Ikke plasser gjenstander på ovnsdøren når den er åpen.  
Det kan skade hengslene og føre til at døren ikke lenger kan lukkes ordentlig.

#### OBS:



### 5.6 | MATERIELLE SKADER!

Det kan sprute fett under grilling, og væske kan dryppe ut av vann-/dryppfatet og ned på underlaget.

- Ikke plasser apparatet direkte på ømfintlige overflater, og beskytt hendene dine med egnede hansker.
- Grillen skal ikke brukes uten vann-/dryppfat og alltid med en tilstrekkelig mengde vann.
- Se MAX-merket på vann-/dryppfatet.

Emaljebelegget på grillristene kan flasse av og støpejern under kan ruste.

- Ikke mist de emaljerte grillristene i bakken eller slå dem mot harde gjenstander.

Hvis det er vann i det varme ovnsrommet, oppstår det damp. Endringen i temperatur kan føre til skader.

- Hell aldri vann inn i det varme ovnsrommet.
- Sett aldri skåler med vann på gulvet i ovnsrommet.

Fuktighet i ovnsrommet over lang tid fører til korrosjon.

- La ovnsrommet tørke etter bruk.
- Ikke oppbevar fuktig mat i det lukkede ovnsrommet over lengre tid.
- Mat skal ikke lagres i ovnsrommet.
- Ikke bruk damprensere eller høytrykksspyler til å rengjøre apparatet.

- Avkjøl ovnsrommet kun mens det er lukket etter bruk på høy temperatur.  
→ Ikke klem noe i apparatdøren.  
→ La ovnsrommet tørke mens det er åpent kun etter bruk med mye fuktighet.

Fruktsaft som drypper fra stekebrettet, setter flekker som ikke kan fjernes.

- Ikke overfyll stekebrettet.

Bruk av ovnsrengjøringsmidler i et varmt ovnsrom kan skade overflaten.

- Bruk aldri ovnsrengjøringsmidler i et varmt ovnsrom.
- Rester av rengjøringsmidler må fjernes helt fra ovnsrommet og ovnsdøren før oppvarming.

Slipende rengjøringsmidler og harde eller skarpe gjenstander kan forårsake skade.

- Ikke bruk slipende rengjøringsmidler eller skarpe metallskrapere til å rengjøre glasset i ovnsdøren, vind- og sprutbeskyttelsen eller kontrollpanelet.
- Ikke slipp harde eller skarpe gjenstander på glasset i ovnsdøren, vind- og sprutbeskyttelsen eller kontrollpanelet.

#### MERK

### 5.7 | BRENT ELLER UBEHAGELIG LUKT!

- Når du bruker apparatet for første gang, må du varme opp grillen og ovnen til maksimal temperatur og la apparatet være på i ca. 10 minutter for å brenne av eventuelle produksjonsrester.
- Rengjør alle delene umiddelbart etter bruk og fjern matrester med en gang. Følg anvisningene i avsnittet «Rengjøring og vedlikehold».

#### MERK

### 5.8 | UTKOBLINGSFUNKSJON VED MANGLENDE GRILLRIST!

- Når du setter inn grillplatene, må du passe på at sikkerhetsbryteren er aktivert, slik at grillen kan slås på.

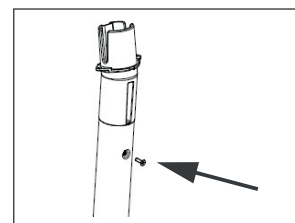

- 1 | Sett inn de fire tilkoblingselementene (11) i de fire beina og fest dem med de medfølgende (18) skruene.

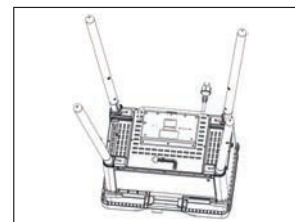

- 2 | Plasser grillen forsiktig med toppen ned på vind- og sprutbeskyttelsen (1). Når du snur vind- og sprutbeskyttelsen (1) og ovnsdøren (4), må du sikre dem slik at de ikke åpnes.

#### MERK

### 5.9 | UTKOBLINGSFUNKSJON VED MANGLENDE VANN!

Hvis apparatet har slått seg av automatisk etter en tid på grunn av at det mangler vann:

- La apparatet kjøles ned.
- Fyll forsiktig vann opp til MAX-merket på vann-/dryppfatet.

## 6 | MONTERING

#### FORSIKTIG

Apparatet er tungt og har bevegelige deler.

- Grillen må monteres av to personer for å unngå skader.
- Pass på at grillen plasseres opp ned på et flatt underlag, og beskytt den om nødvendig fra riper og skader med et egnet underlag.

- Alle klistremerker er fjernet.
- Alle avtakbare deler og deler som kommer i kontakt med mat, er rengjort.

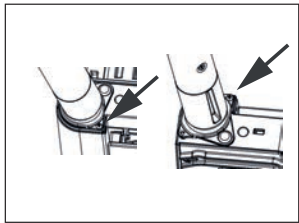

- 3| Sett de fire tilkoblingselementene (11) i utsparingene på grillen med innebygd ovn (3) og fest med de medfølgende skruene.

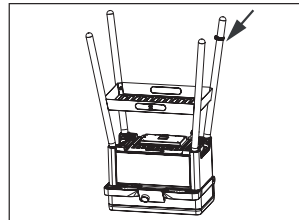

- 4| Plasser den nedre hylla (10) i flukt med skruhullene.

- 5| Sett inn skruene (17) og stram med sekskantnøkkelen (19).

- 6| Skyv strømkabelholderen (14) på et av de bakre beina (12).

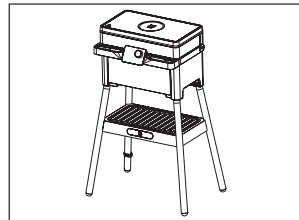

- 7| Plasser apparatet på beina. Når du snur vind- og sprutbeskyttelsen (1) og ovnsdøren (4), må du sikre dem slik at de ikke åpnes.

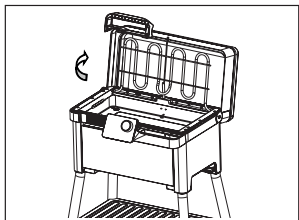

- 8| Åpne vind- og sprutbeskyttelsen (1).

- 9| Vipp opp varmeelementet (2).

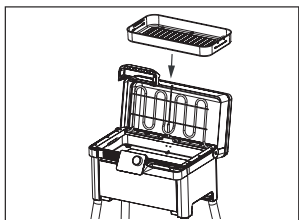

- 10| Sett inn vann-/dryppfatet (8).

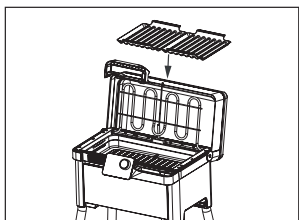

- 11| Sett inn reflektorene (7).

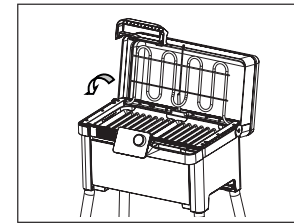

- 12| Vipp ned varmeelementet (2).

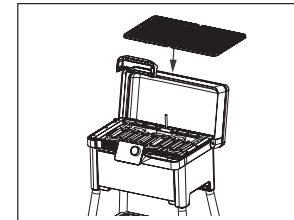

- 13| Plasser grillristene (6) på grillen.

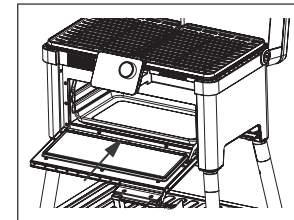

- 14| Plasser stekebrettet (9) i ovnsrommet.

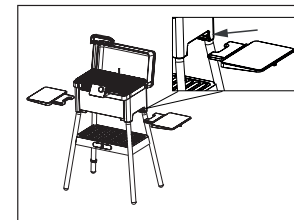

- 15| Skyv sidebordene (13) inn i sporet på undersiden av grillen lett skrått ovenfra.

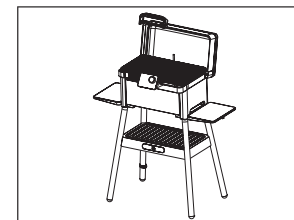

→ Ett klikk signaliserer at de er festet riktig.

## 7 | FØRSTE GANGS BRUK AV APPARATET

- Sett støpselet inn i et jordet vegguttak som er riktig montert.
- Slå på strømbryteren på baksiden av apparatet.

Apparatet er i standbymodus og viser "--:-".

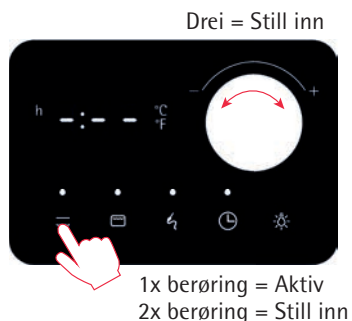

### Trinn 1:

Når du berører et ikon én gang, bytter displayet til den funksjonen. Når apparatet slås på for første gang, viser displayet bare "--:-".

Handling	Betydning
1x berøring	Når du berører et ikon én gang, bytter displayet til den funksjonen.
2x berøring	Når du berører ikonet to ganger på ett sekund, aktiveres innstillingsalternativet (ikonet og indikatoren blinker).
Drei på dreieknappen	Angi grillinnstilling, ovnstemperatur eller tid.
Hold (3 sekunder)	Slå av gjeldende funksjon.
Trykk på strømbryteren	Hele apparatet slås på eller av.
Statusindikator	Betydning
Lyser rødt	Apparatet varmes opp eller timeren er aktivert.
Lyser hvitt	Den angitte temperaturen er nådd eller timeren er utløpt.
Ikon og display blinker	Innstillinger kan utføres.
Ikon lyser kontinuerlig	Funksjonen er aktiv

### Trinn 2:

Når du berører et ikon to ganger på ett sekund, aktiveres innstillingsalternativet (ikonet og indikatoren blinker).

Nå kan innstillingen utføres ved å dreie på dreieknappen. Hvis dreieknappen ikke brukes i løpet av fem sekunder, går apparatet tilbake til opprinnelig status.

### Trinn 3:

Innstillingen bekreftes og funksjonen aktiveres hvis du berører ikonet igjen, eller automatisk etter fire sekunder. Oppvarming eller nedtelling vises med den røde statusindikatoren ovenfor ikonet og et lydsignal.

### Trinn 4:

Når temperaturen/tiden nås, endrer statusindikatoren ovenfor ikonet farge fra rød til hvit, og et lydsignal høres.

### Avbryt/avslutt:

En funksjon kan avbrytes når som helst ved å berøre ikonet lenge.

Lydsignal	Betydning
3x lydsignal	Temperaturen er nådd eller timeren er utløpt.
1x lydsignal	Innstillingen er bekreftet.
1x lydsignal når timeren er aktiv	Timeren avslutter om 1 minutt og nedtellingen på timeren vises. Det er nå mulig å stille inn timeren på nytt under nedtellingen eller bare å la tiden løpe ut.

### 7.1 | STILLE INN GRILLEN

Grillen er plassert horisontalt på beina og kan ikke velte.

- Fjern grillristene (6).
- Vipp opp varmeelementet (2).
- Fjern reflektorene (7).
- Sett inn vann-/dryppfatet (8) og fyll vann til "MAX"-merket.

**Merk:** Hvis det ikke er nok vann, slås grillfunksjonen av automatisk etter en stund!

→ For å slå den på igjen må du slå av apparatet, la det avkjøles og forsiktig fylle opp igjen vann-/dryppfatet med vann.

- Sett inn reflektorene igjen.
- Vipp ned varmeelementet.
- Sett inn grillristene.
- Lukk vind- og sprutbeskyttelsen.
- Ta apparatet i bruk (se kapittelet "Bruke apparatet for første gang").

Når vind- og sprutbeskyttelsen er lukket, vises gjeldende temperatur i ovnsrommet.

Når vind- og sprutbeskyttelsen er åpen, vises valgt grillinnstilling.

- Varm alltid opp grillristene før du legger mat som skal grilles, på grillen.
- Grillen kan stilles inn fra 1 til 9 med dreieknappen.

Temperatur for hver grillinnstilling:

Grillinnstilling	Ca. temperatur
1	100 °C
2	130 °C
3	160 °C
4	190 °C
5	220 °C
6	250 °C
7	280 °C
8	310 °C
9	340 °C

\*Temperaturer er omtrentlige og avhenger av ulike faktorer (inngangsspenning, omgivelsestemperatur osv.).

### 7.2 | STILLE INN OVNEN

- Ta apparatet i bruk (se kapittelet "Bruke apparatet for første gang").
- Ovnstemperaturen kan stilles inn med dreieknappen.

Ovnstemperatur: 60 °C til 200 °C



### 7.3 | BRUKE KJERNETEMPERATUR-TERMOMETERET

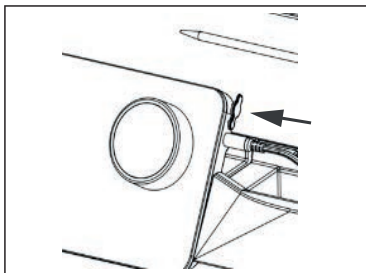

- Koble kjernetemperaturtermometeret (15) til tilkoblingen (16) på høyre side av kontrollpanelet (5).

Termometeret kan bare justeres når apparatet allerede er slått på.

Hvis det ikke er koblet til noe termometer for kjernetemperatur, eller hvis det ikke er koblet til riktig, vises "nt" etter en kort stund.

- Måltemperaturen kan stilles inn med dreieknappen.

Måltemperatur: 30°C til 100°C

Et lydsignal høres (3x hvert 10. sekund) når måltemperaturen nås. Dette avbryter ikke grillfunksjonen.

### 7.4 | BRUKE TIMEREN

Med timeren kan du stille inn en nedtelling på inntil 9 timer og 59 minutter for grillen, ovnen eller, uten anvisning, som solo-nedtelling.

Grill- og/eller ovn- og/eller timer-ikonet lyser avhengig av hva som er aktivt.

- Velg timeren for grillen, ovnen eller uten anvisning funksjonen som nedtelling ved å berøre det relevante ikonet to ganger.

Det valgte ikonet lyser.

- Tiden kan stilles inn med dreieknappen.

Hvis timeren på grillen eller ovnen lyser, kan gjenværende tid for den respektive funksjonen vises ved å berøre symbolet én gang.

Et kort lydsignal høres ett minutt før timeren løper ut, og displayet skifter automatisk til å vise gjenværende tid på timeren.

Nå har du mulighet til å stille inn timeren på nytt eller forlenge tiden.

- Ved behov kan du stille inn timeren igjen med dreieknappen.

Når timeren løper ut, lyser statusindikatoren over timerikonet hvitt.

Et lydsignal høres også med jevne mellomrom.

Den valgte funksjonen slås av når tiden har utløpt.

### 7.5 | SLÅ PÅ OVNSLYSET



- Berør lysikonet.

Ovnslyset lyser i 30 sekunder og slås av automatisk.

- Alternativt kan du slå av lyset ved å berøre lysikonet igjen.

### 7.6 | SLÅ AV FUNKSJONENE OG APPARATET



- Berør ikonet for funksjonen du vil slå av, lenge.



Når alle funksjonene er slått av, vises "--:--" i displayet. Etter 5 minutter går apparatet automatisk til standbymodus, og displayet "--:--" blir mørkere.

- For å slå apparatet helt av må du trykke på strømbryteren (21) og trekke støpselet ut av veggkontakten.

### 7.7 | ENDRE TEMPERATURENHET FRA °C TIL °F I STANDBYMODUS

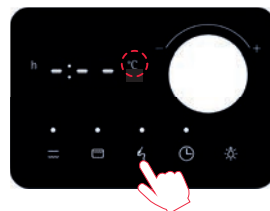

Innstillingen kan bare gjøres i standbymodus

- Berør termometerikonet i 3 sekunder.

Temperaturenheten "°C" blinker.



- Sett til "°F" med dreieknappen.

Etter 4 sekunder inaktivitet er den nye temperaturenheten stilt inn.

## 8 | RENGJØRING OG VEDLIKEHOLD

Apparatet har ikke deler som krever jevnlig vedlikehold. Hvis du er i tvil, kan du kontakte vår kundeservice.

### 8.1 | VASKE GRILLRISTENE

- Det anbefales at du varmer opp grillen til maksimumstemperaturen i ca. 10 minutter umiddelbart etter bruk.
- Fjern eventuelle matrester på grillen med en grillbørste.

### 8.2 | TA UT OG VASKE DELER

#### FORSIKTIG

- Slå alltid av apparatet og trekk ut støpselet før du vasker det grundig.
- Før du tar ut deler som skal vaskes, må du passe på at de er avkjølt nok til at du ikke brenner deg.
- Ta ut delene som skal vaskes, og følg trinnene i kapittelet "Montering".



#### OBS

Skadde grillrister kan ruste.

- Kontroller om emaljebelegget på grillristene er skadet før vask og med jevne mellomrom.
- Skadde grillrister skal bare vaskes for hånd og må tørkes grundig.

Slipende rengjøringsmidler kan skade overflater.

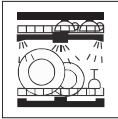
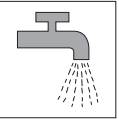
- Ikke bruk rengjøringsmidler som sliter på apparatet.
- Tørk av apparatet med en fuktig klut og litt oppvaskmiddel.

	 Kan vaskes i oppvaskmaskin	 Kan skylles under rennende vann	 Tørk av med en fuktig klut
Vind- og sprutbeskyttelsen (1) innvendig og utvendig	—	—	✓
Grill med innebygd ovn (3)	—	—	✓
Ovnsdør (4)	—	—	✓
Kontrollpanel (5)	—	—	✓
Grillrister (6)	✓	✓	✓
Reflektorer (7)	✓	✓	✓
Vann-/dryppfat (8)	✓	✓	✓
Stekebrett (9)	✓	✓	✓
Nedre hylle (10)	—	—	✓
Bein (12)	—	—	✓
Sidebord (13)	—	—	✓
Kjernetemperaturtermometer (15)	—	✓	✓

## 9 | TEKNISKE SPESIFIKASJONER

Nominell spenning: 230-240 V~ 50 – 60 Hz  
Strømforbruk: 2755-3000 W  
Beskyttelsesklasse: I  
IP class: IPX4

**CE** Apparatet er i samsvar med EU-direktivene 2014/35/EU, 2014/30/EU og 2009/125/EU.









Når produktet ikke skal brukes lenger, må det ikke kastes sammen med vanlig husholdningsavfall, men skal leveres til et innsamlingspunkt for elektrisk og elektronisk utstyr. Materialene kan brukes på nytt i henhold til merkingen. Gjenbruk, resirkulering og/eller annet bruk av gamle apparater representerer et viktig bidrag for å beskytte miljøet. Hør med kommunen din om hvor du finner nærmeste innleveringssted.

Med forbehold om endringer

## 10 | FEILSØKING

Display	Årsak	Feilsøking
Lid	Vind- og sprutbeskyttelsen (1) er verken helt lukket eller helt åpen i mer enn 60 sekunder.	Lukk vind- og sprutbeskyttelsen (1) helt eller åpne den helt.
nP	Grillristene (6) brukes ikke eller brukes ikke riktig.	Kontroller at grillristene (6) er plassert riktig.
drY	Vann-/dryppfatet (8) er tomt.	Slå av apparatet og vent til alle deler er avkjølt. Fyll vann-/dryppfatet (8) med vann.
nt	Kjernetemperaturtermometeret (15) er ikke satt inn eller ikke satt inn riktig.	Kontroller tilkoblingen (16) og koble termometeret for kjernetemperatur (15) til kontrollpanelet (5) på nytt.
E01	Sensorer i dekselet defekt	Kontakt kundeservice.
E02	Grillvarmesensor defekt	
E03	Ovnsvarmesensor defekt	
E04	Vannregistreringssensor defekt	

## RU РУКОВОДСТВО ПО ЭКСПЛУАТАЦИИ

<b>1</b>	<b>Компоненты</b>	<b>168</b>
<b>2</b>	<b>Перед началом использования</b>	<b>168</b>
<b>3</b>	<b>Распаковка</b>	<b>168</b>
<b>4</b>	<b>Предусмотренное использование</b>	<b>169</b>
<b>5</b>	<b>Важная информация о безопасности</b>	<b>169</b>
5.1	 Опасность поражения электрическим током!	170
5.2	 Опасность пожара!	170
5.3	 Опасность ожога!	171
5.4	 Опасность ожога!	171
5.5	 Опасность травмы!	172
5.6	 Опасность материального ущерба!	172
5.7	Запах гари или неприятный запах!	173
5.8	Отключение при отсутствии решеток гриля!	173
5.9	Отключение при отсутствии воды!	174
<b>6</b>	<b>Сборка</b>	<b>174</b>
<b>7</b>	<b>Первое использование устройства</b>	<b>177</b>
7.1	Подготовка гриля	178
7.2	Настройка духовки	179
7.3	Использование термометра внутренней температуры	179
7.4	Использование таймера	179

7.5	Включение освещения в духовке	180
7.6	Выключение функций и устройства	180
7.7	Изменение единицы температуры с °C на °F в режиме ожидания	180
<b>8</b>	<b>Очистка и уход</b>	<b>181</b>
8.1	Очистка решеток гриля	181
8.2	Снятие и очистка компонентов	181
<b>9</b>	<b>Технические характеристики</b>	<b>183</b>
<b>10</b>	<b>Устранение неполадок</b>	<b>183</b>

# ГРИЛЬ PROFI PLUS URBAN MASTER GRILL

## 1 | КОМПОНЕНТЫ

- 1 Защитная крышка
- 2 Нагревательный элемент
- 3 Гриль со встроенной духовкой
- 4 Дверца духовки
- 5 Панель управления
- 6 Решетки гриля
- 7 Отражатели
- 8 Поддон для воды/сбора жидкости
- 9 Противень для выпекания
- 10 Нижняя полка
- 11 Соединительный элемент (4 шт.)
- 12 Опорные ножки (4 шт.)
- 13 Боковые лотки
- 14 Держатель кабеля питания
- 15 Термометр внутренней температуры
- 16 Разъем для термометра внутренней температуры
- 17 Винты с внутренним шестигранником для нижней полки
- 18 Винты для крепления опорных ножек и соединительных элементов
- 19 Ключ для сборки (шестигранный)
- 20 Выключатель (переключатель вкл./выкл.)
- 21 Кабель питания

## 2 | ПЕРЕД НАЧАЛОМ ИСПОЛЬЗОВАНИЯ

Внимательно ознакомьтесь с данным руководством по эксплуатации. Оно содержит важную информацию об использовании и обслуживании устройства, а также указания по технике безопасности.

Храните это руководство в надежном месте и передавайте его следующим пользователям. Использование прибора не по назначению может стать причиной повреждений.

Устройство следует использовать исключительно по его прямому назначению и в соответствии с данным руководством по эксплуатации.

При использовании устройства обязательно соблюдайте инструкции по технике безопасности.

Перед сборкой и первым использованием устройства удалите все имеющиеся наклейки и очистите компоненты, контактирующие с пищей, а также все съемные детали, как это описано в разделе «Очистка и уход».

## 3 | РАСПАКОВКА



### Опасность удушья!

Дети могут натянуть упаковочный материал на голову или обернуть его вокруг себя, что может стать причиной удушья.

- Храните упаковочный материал в недоступном для детей месте.
- Не позволяйте детям играть с упаковкой.

Дети могут вдохнуть или проглотить мелкие детали и задохнуться.

- Храните мелкие детали в недоступном для детей месте.
- Не позволяйте детям играть с мелкими деталями.
- Полностью снимите защитную пленку и упаковочный материал. Внутри устройства не должно быть упаковки.
- Упаковочный материал (бумагу, картон и пластик) следует утилизировать надлежащим образом.

- Убедитесь, что устройство и аксессуары исправны и имеются в полном комплекте.
- В случае отсутствия каких-либо деталей или их повреждения не используйте устройство и обратитесь в сервисную службу.

Сервисная служба WMF  
Тел.: +49 (0)7331 256 256  
Эл. почта: contact-de@wmf.com

## 4 | ПРЕДУСМОТРЕННОЕ ИСПОЛЬЗОВАНИЕ

Это устройство следует использовать только в соответствии с данным руководством по эксплуатации. Неправильное использование устройства может привести к поражению электрическим током или возникновению других опасных ситуаций.

- Это устройство предназначено исключительно для нагревания пищи.
- Устройство пригодно для использования только вне помещений и в хорошо проветриваемом месте. Запрещается использовать его в гаражах, зданиях, закрытых переходах, палатках или в любых других закрытых местах или под возгораемыми конструкциями. Гриль нельзя устанавливать или использовать в жилых автофургонах или на яхтах!
- Это устройство предназначено только для бытового использования вне помещений. Устройство НЕ предназначено для использования в коммерческих целях или внутри помещений. ЗАПРЕЩАЕТСЯ использовать гриль в качестве обогревателя.
- Коммерческое или непрерывное использование устройства не допускается.
- Это устройство следует использовать в полностью собранном виде с установленными опорными ножками.
- Ни в коем случае не оставляйте устройство без присмотра.

- Устройство следует использовать вместе с одобренными оригинальными компонентами.

## Ограничение круга пользователей

- Устройство могут использовать дети старше 8 лет, люди с ограниченными физическими, сенсорными или умственными способностями, а также лица без опыта или специальных знаний, если они находятся под присмотром или прошли инструктаж по безопасному использованию прибора и осознают связанные с ним риски.
- Детям запрещается чистить или обслуживать устройство, если они младше 8 лет и не находятся под присмотром взрослых.
- Устройство и его кабель питания следует хранить в месте, недоступном для детей младше 8 лет.
- Это устройство не предназначено для игр. Детям запрещается играть с устройством.

## 5 | ВАЖНАЯ ИНФОРМАЦИЯ О БЕЗОПАСНОСТИ

**ПРЕДУПРЕЖДЕНИЕ** – обозначает опасную ситуацию, которая может привести к серьезным травмам (таким как ожоги вследствие воздействия пара или контакта с горячими поверхностями).

**ОСТОРОЖНО** – обозначает потенциально опасную ситуацию, которая может привести к травмам легкой или средней степени тяжести.

**ВНИМАНИЕ** – обозначает ситуацию, которая может стать причиной материального ущерба.

**ПРИМЕЧАНИЕ** – обозначает дополнительную информацию о безопасном использовании устройства.



Следует обратить внимание и соблюдать **символы и обозначения**.

## ПРЕДУПРЕЖДЕНИЕ

### 5.1 | ОПАСНОСТЬ ПОРАЖЕНИЯ ЭЛЕКТРИЧЕСКИМ ТОКОМ!

- Перед использованием осмотрите устройство и его кабель питания на наличие повреждений! Запрещается использовать устройство, если какие-либо из его компонентов повреждены. При повреждении кабеля питания во избежание несчастных случаев он должен быть заменен производителем, его сервисной службой или соответствующим квалифицированным специалистом.
- Оберегайте кабель питания от повреждений.
- Не перетягивайте кабель питания через острые края и не закрепляйте его на острых краях.
- Следите за тем, чтобы края кабеля не свисали, и защищайте его от воздействия высокой температуры и масла.
- Не допускайте контакта кабеля питания с горячими поверхностями.
- Не переносите устройство, удерживая его за кабель питания.
- Не извлекайте вилку из розетки, потянув за кабель питания, и не касайтесь ее мокрыми руками.
- Подключите кабель питания таким образом, чтобы никто не мог споткнуться о него и выдернуть из розетки.
- При эксплуатации устройства запрещается использовать внешний таймер или пульт дистанционного управления.
- Устройство можно использовать только в сухом месте. При использовании устройства в радиусе 3 метров от него не должно быть каких-либо водных объектов или источников воды, например бассейна или водоема.
- Устройство следует подключать только к правильно установленной и заземленной розетке. Питающая розетка должна быть защищена с помощью устройства защитного отключения (30 мА). Оберегайте кабель питания и его вилку от попадания влаги. На линии электросети должен быть установлен соответствующий защитный предохранитель ( $\geq 13$  А).

При замене лампы в духовке следует помнить, что контакты держателей лампы находятся под напряжением.

- Перед заменой лампы извлеките кабель питания из розетки.
- Также кабель питания следует отключать в следующих случаях:
  - сборка или разборка устройства;
  - перемещение устройства;
  - очистка устройства;
  - устройство не находится под присмотром или в его работе возникли неполадки.

## ПРЕДУПРЕЖДЕНИЕ

### 5.2 | ОПАСНОСТЬ ПОЖАРА!

Наличие легковоспламеняющихся предметов в камере для приготовления может вызвать их возгорание.

- Не храните подобные предметы в этой камере.
- В этом устройстве запрещено использовать древесный уголь или подобные горючие материалы.
- Устанавливайте гриль в месте, рядом с которым в радиусе 60 см нет легковоспламеняющихся материалов. Это расстояние должно быть соблюдено в отношении всех наружных краев гриля.

Остатки продуктов, жира или соуса могут загореться. Конструкция поддона для воды/сбора жидкости и отражателей позволяет максимально избежать возгорания жира. Тем не менее по-прежнему возможно возгорание жира, капающего с горячих поверхностей.

- Не допускайте накопления жира.
- Перед использованием очистите камеру приготовления, нагревательные элементы и аксессуары.
- Все нагревающиеся детали следует очищать перед каждым использованием устройства.

При открытой дверце камеры приготовления возникает тяга. Бумага для выпечки может соприкоснуться с нагревательными элементами и загореться.

- Не кладите бумагу для выпечки на аксессуары во время нагревания или приготовления пищи.
- Всегда обрезайте бумагу до нужного размера и придавливайте ее тарелкой или формой для выпечки.

В случае возгорания или задымления:

- Накройте гриль защитной крышкой и закройте дверцу духовки, держите их закрытыми, чтобы погасить возможное возгорание.
- Извлеките вилку кабеля питания, чтобы обесточить устройство.

Неподходящие удлинители и розетки могут расплавиться и стать причиной образования токов утечки. Это представляет опасность для здоровья или имущества.

- Разрешается использовать удлинители и розетки, которые подходят для использования вне помещений и которые оснащены вилкой Schuko и имеют кабель с поперечным сечением 1,5 мм<sup>2</sup>.
- Гриль следует подключать только к заземленной розетке, защищенной с помощью устройства защитного отключения (30 мА).
- Используйте максимально короткий кабель с длиной не более 4 метров.
- Полностью размотайте удлинитель.

Использование наружного термометра для измерения внутренней температуры может стать причиной неправильной работы и перегрева нагревательных элементов.

- Следует использовать оригинальный внутренний термометр, рекомендуемый для этой духовки.

Накрытое устройство может перегреться.

- Не накрывайте устройство и не устанавливайте какие-либо предметы на защитную крышку.

## ПРЕДУПРЕЖДЕНИЕ

### 5.3 | ОПАСНОСТЬ ОЖОГА!

Когда прибор включен, его контактные поверхности могут нагреваться; кроме того, они остаются горячими в течение некоторого времени даже после выключения прибора. Духовка нагревается даже при использовании только гриля и остается горячей в течение длительного времени!

- Ни в коем случае не касайтесь нагретых компонентов.
- Не подпускайте домашних животных к устройству.
- Не подпускайте к устройству детей младше 8 лет, если они не находятся под присмотром.
- Не перемещайте гриль, если он горячий или используется!
- Будьте осторожны и не касайтесь нагретых компонентов.
- На нагревательном элементе можно касаться только рукоятки.

Аксессуары или посуда чрезвычайно сильно нагреваются.

- Для извлечения аксессуаров или посуды из камеры приготовления используйте прихватки.

## ПРЕДУПРЕЖДЕНИЕ

### 5.4 | ОПАСНОСТЬ ОЖОГА!

При открытии дверцы духовки может выходить пар. В зависимости от температуры, пар может быть незаметен.

- Осторожно открывайте дверцу духовки.
- Не подпускайте детей или домашних животных к устройству.

При заполнении поддона для воды/сбора жидкости вода может испаряться!

- Дайте поддону остыть прежде чем вытягивать или заполнять его.
- Осторожно залейте воду до отметки «МАХ» на поддоне для воды/сбора жидкости.

Вода в нагретой камере приготовления может стать причиной возникновения горячего пара.

- Не заливайте воду в нагретую камеру приготовления.

Спиртовые пары в нагретой камере приготовления могут загореться.

- При готовке используйте лишь небольшое количество крепких алкогольных напитков.
- Осторожно открывайте дверцу духовки.

#### **ПРЕДУПРЕЖДЕНИЕ**

### 5.5 | **ОПАСНОСТЬ ТРАВМЫ!**

Почарапанное стекло дверцы духовки или защитной крышки может разбиться. Вы можете порезаться об острые края.

- Не используйте абразивные чистящие средства или острые металлические щетки для очистки стекла дверцы духовки или защитной крышки.
- Не роняйте твердые или острые предметы на стеклянные поверхности.

Петли дверцы устройства двигаются при ее открытии или закрытии. Опасность защемления!

- Не помещайте руки в область крепления петель.
- При закрытии дверцы следите за тем, чтобы другие люди не помещали руки в область петель.

Компоненты внутри дверцы духовки могут иметь острые края.

- Во время работы в камере для приготовления обязательно используйте защитные перчатки.

Опрокидывание гриля может стать причиной травмы или материального ущерба.

- Устанавливайте гриль с прикрепленными опорными ножками на ровной и твердой поверхности.
- Запрещается использовать гриль без опорных ножек или в не полностью собранном состоянии.
- Вокруг гриля должно быть достаточное свободное пространство.
- Не опирайтесь на боковые лотки, не садитесь на них и не используйте их для перемещения устройства.
- Запрещается помещать на боковые лотки предметы весом более 2 кг.
- Не помещайте какие-либо предметы на открытую дверцу духовки. Это также может повредить петли дверцы, из-за чего она не будет закрываться полностью.

#### **ВНИМАНИЕ!**

### 5.6 | **ОПАСНОСТЬ МАТЕРИАЛЬНОГО УЩЕРБА!**

В процессе приготовления пищи на гриле возможно разбрызгивание жира, а из поддона для воды/сбора жидкости может вытекать его содержимое.

- Не устанавливайте устройство на чувствительных к нагреванию поверхностях, и при работе с ним используйте соответствующие защитные перчатки.
- Запрещается использовать гриль без установленного поддона для воды/сбора жидкости; при этом в нем должно быть достаточное количество воды.
- Не превышайте отметку максимального уровня «МАХ» на поддоне для воды/сбора жидкости.

Эмаливое покрытие решеток может отслаиваться и чугун под ним может ржаветь.

- Не роняйте решетки с эмалевым покрытием и не ударяйте их о твердые предметы.

При попадании воды в нагретую камеру приготовления образуется пар. Такое изменение температуры может вызвать повреждение.

- Не заливайте воду в нагретую камеру приготовления.
- Не ставьте посуду с водой на дно камеры приготовления.

Влага, находящаяся в камере приготовления долгое время, вызывает коррозию.

- После использования камера приготовления должна высохнуть.
- Не оставляйте жидкие блюда в закрытой камере приготовления на длительное время.
- В камере приготовления не следует хранить продукты.
- Для очистки устройства не используйте парочиститель или очиститель высокого давления.
- После работы при высокой температуре дайте камере приготовления остыть только с закрытой дверцей.

→ Не допускайте попадания посторонних предметов в дверцу устройства.

→ Камера приготовления должна высушиваться с открытой дверцей только после ее использования с большим количеством влаги.

Фруктовый сок, вытекающий из противня, оставляет пятна, которые невозможно удалить.

- Не переполняйте противень.

Использование чистящих средств для кухонных плит в нагретой камере приготовления может вызвать повреждение ее поверхности.

- Не используйте подобные чистящие средства в нагретой камере.

- Остатки продуктов должны быть полностью удалены из камеры приготовления и с дверцы духовки перед ее повторным нагреванием.

Абразивные чистящие вещества, а также твердые или острые предметы могут стать причиной повреждения.

- Не используйте абразивные чистящие средства или острые металлические щетки для очистки стекла дверцы духовки, защитной крышки или панели управления.
- Не роняйте твердые или острые предметы на стекло дверцы духовки, защитную крышку или панель управления.

#### **ПРИМЕЧАНИЕ**

### 5.7 | **ЗАПАХ ГАРИ ИЛИ НЕПРИЯТНЫЙ ЗАПАХ!**

- При первом использовании устройства нагрейте гриль и духовку до максимальной температуры и дайте поработать в этом режиме около 10 минут для обгорания всех производственных остатков.
- Сразу после использования очистите все детали и удалите остатки пищи. Следуйте инструкциям в разделе «Очистка и уход».

#### **ПРИМЕЧАНИЕ**

### 5.8 | **ОТКЛЮЧЕНИЕ ПРИ ОТСУТСТВИИ РЕШЕТОК ГРИЛЯ!**

- Устанавливая решетки гриля, убедитесь, что предохранительная кнопка нажата, иначе гриль не включится.

### 5.9| ОТКЛЮЧЕНИЕ ПРИ ОТСУТСТВИИ ВОДЫ!

Если устройство через некоторое время автоматически отключается из-за нехватки воды:

- Дождитесь остывания устройства.
- Осторожно залейте воду до отметки «MAX» на поддоне для воды/сбора жидкости.

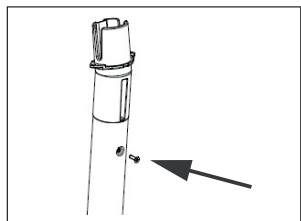

- 1| Вставьте четыре соединительных элемента (11) в четыре опорные ножки и соедините их, используя прилагаемые (18) винты.

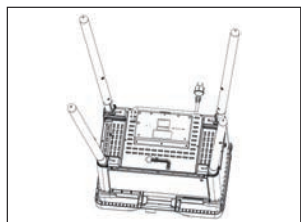

- 2| Осторожно поместите гриль на защитную крышку (1) верхней стороны вниз. При вращении защитной крышки (1) и дверцы духовки (4) закрепите их, чтобы они не открылись.

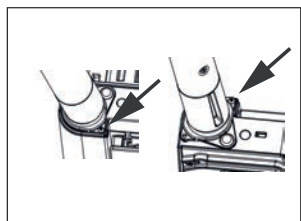

- 3| Вставьте четыре соединительных элемента (11) в пазы на гриле с духовкой (3) и зафиксируйте прилагаемыми (18) винтами.

## 6| СБОРКА

### ОСТОРОЖНО!

Устройство обладает большим весом и имеет подвижные компоненты.

- Во избежание травм и повреждений сборку гриля следует выполнять вдвоем.
- Переверните гриль вверх дном и положите его на плоскую поверхность, на которую для защиты устройства от царапин и повреждения поместите подходящий материал.

- Все наклейки должны быть удалены.
- Все съемные детали и компоненты, контактирующие с пищей, должны быть очищены.

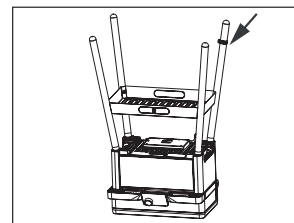

- 4| Установите нижнюю полку (10) на уровень винтовых отверстий.
- 5| Вставьте винты (17) в отверстия и затяните их с помощью шестигранного ключа (19).
- 6| Просуньте держатель кабеля питания (14) в одну из задних опорных ножек (12).

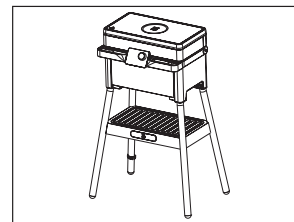

- 7| Установите устройство на опорные ножки. При вращении защитной крышки (1) и дверцы духовки (4) закрепите их, чтобы они не открылись.

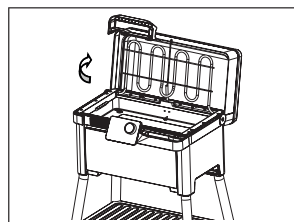

- 8| Откройте защитную крышку (1).
- 9| Поднимите нагревательный элемент (2).

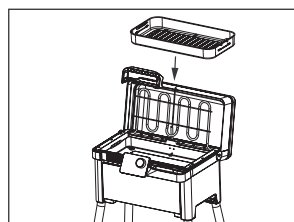

- 10| Установите поддон для воды/сбора жидкости (8).

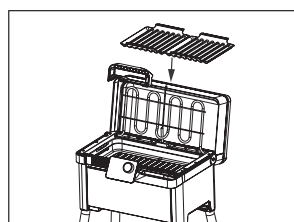

- 11| Установите отражатели (7).

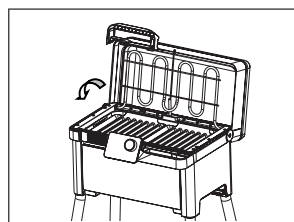

- 12| Опустите нагревательный элемент (2).



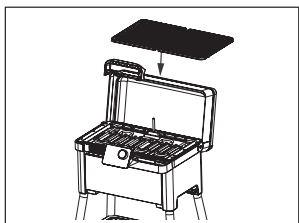

13 | Установите решетки (6) на гриль.

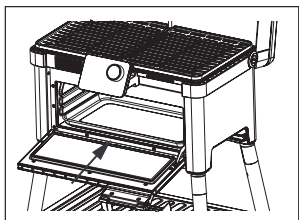

14 | Поместите противень (9) в камеру приготовления.

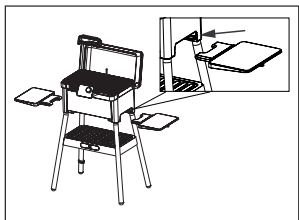

15 | Просуньте боковые лотки (13) в желоб на нижней части гриля сверху под небольшим углом.

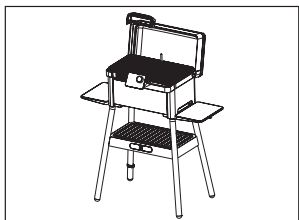

→ Щелчок означает, что лоток установлен правильно.

## 7 | ПЕРВОЕ ИСПОЛЬЗОВАНИЕ УСТРОЙСТВА

- Вставьте вилку кабеля питания в заземленную и надлежащим образом установленную настенную розетку.
- Нажмите переключатель включения/выключения на задней панели устройства.

Устройство включится в режиме ожидания, а на дисплее будут отображаться символы «-:- -».



### Шаг 1:

Касание соответствующего значка один раз переключает дисплей на отображение этой функции. После первого включения устройства на дисплее отображаются только символы «-:- -».

### Шаг 2:

Касание какого-либо значка дважды в течение одной секунды активирует настройку параметров (значок и индикатор мигают). Теперь вращением поворотной ручки можно установить необходимые параметры. Если поворотная ручка не используется в течение 5 секунд, устройство возвращается в начальное состояние.

### Шаг 3:

Повторное касание значка (или автоматически через 4 секунды) позволяет принять выбранный параметр и активировать эту функцию. Нагревание или отсчет обозначается красным индикатором состояния над значком и сопровождается звуковым сигналом.

### Шаг 4:

По достижении нужной температуры или по истечении установленного времени индикатор состояния над значком меняет свой цвет с красного на белый и прозвучит звуковой сигнал.

### Отмена/Выход:

Выполнение функции можно в любой момент прервать, нажав и удерживая значок нажатым.

Действие	Значение
Касание 1 раз	Касание соответствующего значка один раз переключает дисплей на отображение этой функции.
Касание 2 раза	Касание значка дважды в течение одной секунды активирует настройку параметров (значок и индикатор мигают).
Вращение поворотной ручки	Установка параметров гриля, температуры или времени духовки.
Удерживание (3 секунды)	Отключение соответствующей функции.
Нажатие выключателя	Включение или выключение всего устройства.

Индикатор состояния	Значение
Горит красным цветом	Устройство нагревается или работает таймер.
Горит белым цветом	Достигнута установленная температура или истекло время таймера.
Значок и дисплей мигают	Можно установить параметры.
Значок горит непрерывно	Функция активна.
Звуковой сигнал	Значение
3-кратный звуковой сигнал	Достигнута температура или истекло время таймера.
1-кратный звуковой сигнал	Установленный параметр был принят.
1-кратный звуковой сигнал при работающем таймере	Таймер заканчивается через 1 минуту и отображается его отсчет. При отображении отсчета таймера его можно сбросить или просто дождаться окончания установленного времени.

## 7.1 | ПОДГОТОВКА ГРИЛЯ

Гриль должен устойчиво стоять на ножках в горизонтальном положении без возможности опрокинуться.

- Снимите решетки гриля (6).
- Поднимите нагревательный элемент (2).
- Извлеките отражатели (7).
- Вставьте поддон для воды/сбора жидкости (8) и заполните его водой до отметки «MAX».

**Примечание.** Если в поддоне недостаточно воды, функция гриля через некоторое время автоматически отключится!

→ Чтобы возобновить работу, выключите устройство, дайте ему остыть и осторожно залейте воду в поддон для воды/сбора жидкости.

- Установите отражатели на место.
- Опустите нагревательный элемент.
- Установите решетки гриля.
- Закройте защитную крышку.
- Запустите устройство (см. раздел «Первое использование устройства»).

Когда защитная крышка закрыта, отображается текущая температура в камере приготовления.

Когда крышка открыта, отображается выбран-

ная настройка для гриля.

- Перед тем как положить продукты на гриль для приготовления барбекю, сначала обязательно дождитесь нагревания решеток гриля.

- С помощью поворотной ручки для гриля можно установить настройку от 1 до 9.

Соответствующая температура для каждой настройки гриля:

Настройка для гриля	Прибл. температура
1	100 °C
2	130 °C
3	160 °C
4	190 °C
5	220 °C
6	250 °C
7	280 °C
8	310 °C
9	340 °C

\*Температура указана приблизительно и зависит от различных факторов (входное напряжение, температура воздуха и т. д.).

## 7.2 | НАСТРОЙКА ДУХОВКИ

- Запустите устройство (см. раздел «Первое использование устройства»).
- Температуру в духовке можно установить с помощью поворотной ручки.

Температура в духовке: от 60 °C до 200 °C

## 7.3 | ИСПОЛЬЗОВАНИЕ ТЕРМОМЕТРА ВНУТРЕННЕЙ ТЕМПЕРАТУРЫ



- Подключите термометр внутренней температуры (15) к разъему (16) на правой стороне панели управления (5).

Регулировка термометра возможна только при условии, что устройство уже было включено.

Если термометр внутренней температуры не подключен или подключен неправильно, через некоторое время отобразится сообщение «nt».

- Необходимую температуру можно установить с помощью поворотной ручки.

Заданная температура: от 30 °C до 100 °C

После нагревания до заданной температуры раздастся звуковой сигнал (3 раза каждые 10 секунд). Это не прервет работу гриля.

## 7.4 | ИСПОЛЬЗОВАНИЕ ТАЙМЕРА

Таймер позволяет установить время работы (до 9 часов 59 минут) для гриля, духовки или для всего устройства без определенного режима.

В зависимости от выбранного режима, загорится значок гриля и/или духовки и/или таймера.

- Чтобы выбрать таймер обратного отсчета для гриля, духовки или режима без определенной функции, два раза коснитесь соответствующего значка.

Будет гореть значок только выбранного режима.

- Необходимое время можно установить с помощью поворотной ручки.

Если отображается таймер гриля или духовки, оставшееся время соответствующей функции можно отобразить, коснувшись значка один раз.

За 1 минуту до завершения таймера прозвучит короткий звуковой сигнал, а на дисплее автоматически отобразится оставшееся время таймера.

На этом этапе можно установить новый таймер или продлить уже установленное время.

- При необходимости снова установите таймер с помощью поворотной ручки.

По истечении таймера индикатор состояния над значком таймера загорится белым цветом.

Кроме того, через регулярные промежутки времени будет издаваться звуковой сигнал.

По истечении установленного времени выбранная функция выключится.

## 7.5| ВКЛЮЧЕНИЕ ОСВЕЩЕНИЯ В ДУХОВКЕ



- Коснитесь значка подсветки.

Освещение в духовке включится на 30 секунд, а затем автоматически выключится.

- Для выключения освещения также можно несколько раз коснуться значка подсветки.

## 7.6| ВЫКЛЮЧЕНИЕ ФУНКЦИЙ И УСТРОЙСТВА



- Нажмите и удерживайте значок той функции, которую хотите выключить.

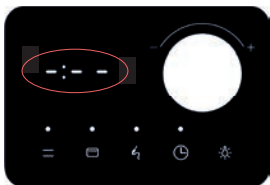

Если выключены все функции, на дисплее отображаются символы «---».

Через 5 минут устройство автоматически переключится в режим ожидания, а символы «---» на дисплее станут затемненными.

- Чтобы полностью выключить устройство, нажмите переключатель включения/выключения (21) и извлеките кабель питания из розетки.

## 7.7| ИЗМЕНЕНИЕ ЕДИНИЦЫ ТЕМПЕРАТУРЫ С °C НА °F В РЕЖИМЕ ОЖИДАНИЯ

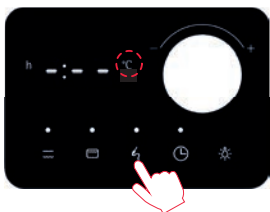

Эту настройку можно выполнить только в режиме ожидания.

- Нажмите и удерживайте нажатым значок термометра в течение 3 секунд.

Единица температуры «°C» (градус Цельсия) будет мигать.



- Используя поворотную ручку, выберите «°F» (градус Фаренгейта) в качестве единицы температуры.

Через 4 секунды бездействия новая единицы температуры будет установлена.

## 8| ОЧИСТКА И УХОД

В устройстве нет компонентов, требующих регулярного ухода. Если у вас имеются какие-либо вопросы, обратитесь в сервисную службу.

на наличие повреждений.

- Поврежденные решетки гриля следует очищать только вручную, а затем тщательно просушивать.

Абразивные чистящие средства могут повредить поверхность.

### 8.1| ОЧИСТКА РЕШЕТОК ГРИЛЯ

- Рекомендуется сразу же после использования нагреть гриль до максимальной температуры и дать ему поработать в течение 10 минут.
- Удалите остатки продуктов, прилипшие к грилю, с помощью специальной щетки для гриля.

- Не используйте абразивные чистящие средства.

- Протрите устройство влажной тканью, слегка смоченной в жидкости для мытья посуды.

### 8.2| СНЯТИЕ И ОЧИСТКА КОМПОНЕНТОВ



#### ОСТОРОЖНО!

- Перед полной очисткой устройства обязательно выключите его и извлеките кабель питания из розетки.
- Во избежание ожога перед снятием компонентов, нуждающихся в очистке, дождитесь их полного остывания.
- Снимите и очистите загрязненные компоненты, после чего выполните шаги, описанные в разделе «Сборка».

#### ВНИМАНИЕ!

Повреждения решеток гриля могут вызвать их коррозию.

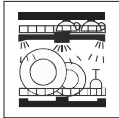
- Перед очисткой решеток – а также регулярно – проверяйте их эмалевое покрытие

	 Можно мыть в посудомоечной машине	 Можно промывать под струей воды	 Вытереть начисто влажной тканью
Внутренняя и наружная поверхности защитной крышки (1)	—	—	✓
Гриль со встроенной духовкой (3)	—	—	✓
Дверца духовки (4)	—	—	✓
Панель управления (5)	—	—	✓
Решетки гриля (6)	✓	✓	✓
Отражатели (7)	✓	✓	✓
Поддон для воды/сбора жидкости (8)	✓	✓	✓
Противень для выпекания (9)	✓	✓	✓
Нижняя полка (10)	—	—	✓
Опорные ножки (12)	—	—	✓
Боковые лотки (13)	—	—	✓
Термометр внутренней температуры (15)	—	✓	✓

## 9 | ТЕХНИЧЕСКИЕ ХАРАКТЕРИСТИКИ

Номинальное напряжение: 230–240 В~, 50–60 Гц  
 Потребление электроэнергии: 2755–3000 Вт  
 Класс защиты: I  
 IP class: IPX4

**CE** Устройство отвечает требованиям Европейских директив 2014/35/EU, 2014/30/EU и 2009/125/EU



По завершении срока службы это устройство запрещается утилизировать вместе с бытовыми отходами; вместо этого его необходимо доставить на сборный пункт по переработке электрических и электронных устройств. Использованные материалы подлежат вторичной переработке согласно их маркировке. Сдавая старые устройства для повторного использования, переработки или реутилизации, вы вносите важный вклад в дело охраны окружающей среды. За информацией о месте нахождения ближайшего пункта утилизации обратитесь в соответствующие местные органы.

Производитель оставляет за собой право на внесение изменений без предварительного уведомления.

## 10 | УСТРАНЕНИЕ НЕПОЛАДОК

Сообщение	Причина	Устранение неполадок
Lid	Защитная крышка (1) либо не полностью закрыта, либо не полностью открыта в течение 60 секунд.	Закройте защитную крышку (1) полностью или максимально откройте ее.
nP	Решетки гриля (6) не установлены или установлены неправильно.	Проверьте правильность установки решеток гриля (6).
drY	Поддон для воды/сбора жидкости (8) пуст.	Выключите устройство и дождитесь остывания всех его компонентов. Залейте воду в поддон для воды/сбора жидкости (8).
nt	Термометр внутренней температуры (15) не подключен или подключен неправильно.	Проверьте разъем (16) и повторно подключите термометр внутренней температуры (15) к панели управления (5).
E01	Датчики в крышке неисправны.	Обратитесь в сервисную службу.
E02	Термодатчик гриля неисправен.	
E03	Термодатчик духовки неисправен.	
E04	Датчик воды поврежден.	

## SV BRUKSANVISNING

<b>1  Komponenter</b>	<b>186</b>		
<b>2  Före användning</b>	<b>186</b>		
<b>3  Uppackning</b>	<b>186</b>		
<b>4  Avsedd användning</b>	<b>187</b>		
<b>5  Viktiga säkerhetsanvisningar</b>	<b>187</b>		
5.1   Fara på grund av elektriska stötar!	187		
5.2   Brandrisk!	188		
5.3   Risk för brännskada!	189		
5.4   Skållningsrisk!	189		
5.5   Risk för skada!	189		
5.6   Skada på material!	190		
5.7  Brända eller otrevliga dofter!	191		
5.8  Avstängningsfunktion vid avsaknad av grillgaller!	191		
5.9  Avstängningsfunktion vid avsaknad av vatten!	191		
<b>6  Montering</b>	<b>191</b>		
<b>7  Första gången du använder apparaten</b>	<b>194</b>		
7.1  Ställa in grillen	195		
7.2  Ställa in ugnen	195		
7.3  Använda termometern för kärntemperatur	196		
7.4  Använda timern	196		
		7.5  Tända ugnslampan	197
		7.6  Stänga av funktionerna och apparaten	197
		7.7  Ändra temperaturenhet från °C till °F i standbyläge	197
		<b>8  Rengöring och skötsel</b>	<b>198</b>
		8.1  Rengöra grillgallret	198
		8.2  Ta bort och rengöra delar	198
		<b>9  Tekniska data</b>	<b>200</b>
		<b>10  Felsökning</b>	<b>201</b>

# PROFI PLUS URBAN MASTER GRILL

## 1 | KOMPONENTER

- 1 Vind- och stänkskydd
- 2 Värmeelement
- 3 Grill med inbyggd ugn
- 4 Ugnslucka
- 5 Kontrollpanel
- 6 Grillgaller
- 7 Flamtämjare
- 8 Vatten-/droppbricka
- 9 Bakplåt
- 10 Nedre hylla
- 11 Anslutningselement (4 st.)
- 12 Stödben (4 st.)
- 13 Sidobrickor
- 14 Hållare för nätkabel
- 15 Termometer för kärntemperatur
- 16 Anslutning till termometer för kärntemperatur
- 17 Insexskruvar för nedre hylla
- 18 Skruvar för stödben och kopplingselement
- 19 Monteringsnyckel (insexnyckel)
- 20 Huvudströmbrytare (på/av-knapp)
- 21 Nätkabel

## 2 | FÖRE ANVÄNDNING

Läs noga hela bruksanvisningen. Den innehåller viktig information om drift och underhåll av apparaten samt säkerhetsanvisningar.

Förvara denna bruksanvisning på en säker plats och låt den följa med till en eventuell ny användare. Felaktig användning kan leda till skador.

Apparaten får endast användas för det avsedda ändamålet och i enlighet med bruksanvisningen.

Följ alltid säkerhetsanvisningarna när du använder apparaten.

Innan du monterar och använder apparaten för första gången, ta bort alla eventuella klistermärken och tvätta alla delar som kommer i kontakt med livsmedel och även avtagbara delar enligt beskrivningen i kapitlet "Rengöring och skötsel".

## 3 | UPPACKNING



**Kvävningsrisk!**

Barn kan dra förpackningsmaterial över huvudet eller linda in sig i det och kvävas.

- Förvara förpackningsmaterialet utom räckhåll för barn.
- Låt aldrig barn leka med förpackningsmaterialet.

Barn kan andas in eller svälja små delar och kvävas.

- Förvara små delar utom räckhåll för barn.
- Låt aldrig barn leka med små delar.

- Ta bort skyddsfilmerna och förpackningsmaterialet helt. Det bör inte finnas något förpackningsmaterial inne i apparaten.
- Återvinn allt förpackningsmaterial (papper, kartong och plast).
- Kontrollera att apparaten och alla tillbehör är fullständiga och oskadade.
- Om delar saknas eller är skadade får du inte använda apparaten – kontakta kundtjänst.

WMF kundtjänst

Tel.: +49 (0)7331 256 256

e-post: contact-de@wmf.com

## 4 | AVSEDD ANVÄNDNING

Du får endast använda apparaten i enlighet med bruksanvisningen. Felaktig användning kan leda till elektriska stötar eller andra faror.

- Apparaten är endast avsedd till att värma upp livsmedel.
- Apparaten är endast lämplig att användas i ett välventilerat utrymme utomhus. Använd den inte i garage, byggnader, täckta gångar, tält, andra slutna utrymmen eller under brännbara strukturer. Grillen får inte monteras eller användas i campingfordon eller på båtar!
- **Denna apparat är endast avsedd för hushållsändamål och utomhusbruk. Grillen är INTE avsedd att användas i kommersiellt syfte.** ANVÄND INTE grillen som värmare.
- Kommersiell eller kontinuerlig användning av apparaten är inte tillåten.
- Använd endast denna apparat om den är helt monterad och med stödben.
- Lämna aldrig grillen utan uppsikt.
- Använd endast apparaten med godkända originaldelar.

### Begränsning av gruppen med användare

- Denna apparat är inte avsedd att användas av barn under 8 år och inte heller av personer med nedsatt fysisk, psykisk eller sensorisk förmåga eller av personer som saknar erforderlig kunskap och erfarenhet, såvida de inte övervakas eller har fått instruktioner om hur produkten ska användas på ett säkert sätt och förutsatt att de förstår vilka faror det innebär.
- Rengöring och underhåll av apparaten får endast utföras av barn över 8 år med tillsyn.
- Håll apparaten samt tillhörande nätkabel oåtkomliga för barn under 8 år.
- Apparaten är ingen leksak. Barn får inte leka med apparaten.

## 5 | VIKTIGA SÄKERHETSANVISNINGAR

**VARNING** betecknar en farlig situation som kan orsaka allvarliga skador (t.ex. brännskador orsakade av ånga eller heta ytor).

**FÖRSIKTIGHET** betecknar en potentiellt farlig situation som kan orsaka lindriga eller måttliga skador.

**OBS** betecknar en situation som kan orsaka skador på apparaten.

**ANMÄRKNING** ger ytterligare information gällande säker hantering av produkten.



observera och följ **symbolerna** och **anvisningarna**.

### VARNING



**5.1 | FARA PÅ GRUND AV ELEKTRISKA STÖTAR!**

- Kontrollera före användning att apparaten och nätkabeln inte är skadade! Använd inte apparaten om det finns några skadade delar. Om nätkabeln är skadad måste den bytas ut. Kontakta tillverkarens kundservice eller annan behörig person för att undvika faror.
- Skydda nätkabeln mot skador.
- Dra inte nätkabeln över vassa kanter och fäst den inte på vassa kanter.
- Låt inte nätkabeln hänga och skydda den mot värme och olja.
- Se till att nätkabeln inte kommer i kontakt med heta ytor.
- Bär inte apparaten i nätkabeln.
- Dra aldrig ut kontakten ur eluttaget om du har våta händer och dra aldrig i själva nätkabeln.
- Fäst nätkabeln så att ingen kan snubbla över den och dra ut den ur eluttaget.
- Apparaten får inte användas med en extern timer eller fjärrkontroll.

- Apparaten får endast användas i en torr miljö. När den används får det inte finnas några vattensamlingar eller liknande, t.ex. en simbassäng eller damm, inom en radie av 3 meter från enheten.

- Anslut endast apparaten till ett korrekt installerat och jordat uttag. Du måste se till att uttaget är skyddat av en jordfelsbrytare (30 mA). Säkerställ att nätkabeln och kontakten alltid är skyddade mot fukt. Se till att kraftledningen är skyddad med en lämplig sladdsäkring ( $\geq 13A$ ).

När du byter ut ugnslampan är lamphållarens kontakter strömförande.

- Dra ur kontakten innan du byter ut lampan.
- Dra även ur kontakten när du:
  - Monterar eller demonterar apparaten.
  - Flyttar apparaten till en ny plats.
  - Rengör apparaten.
  - Inte övervakar inte apparaten eller när ett fel har inträffat.

#### VARNING



#### 5.2 | BRANDRISK!

Brandfarliga föremål som förvaras i ugnen kan antändas.

- Förvara aldrig brännbara föremål i ugnen.
- Kol och liknande brandfarliga bränslen får inte användas med den här apparaten.
- Välj en plats där grillen ska användas utan brännbara material inom en radie på 60 cm. Detta avstånd gäller för grillens alla ytterkanter.

Lösa matrester, fett och sås kan antändas. Designen med vatten-/droppbricka och flamtämjare förhindrar i så stor utsträckning som möjligt att fett antänds. Det kan emellertid fortfarande bildas lågor när fett droppar ned på de heta ytorna.

- Förhindra uppbyggnad av fett.
- Ta bort all grov smuts från ugnen, värmeelementen och tillbehören före användning.
- Alla delar som blir varma måste rengöras före varje användning.

När ugnsluckan är öppen skapas ett luftdrag. Bakplåtspapper kan antändas om det vidrör värmeelementen.

- Placera aldrig bakplåtspapper löst på tillbehören under förvärmning eller tillagning.
- Klipp alltid bakplåtspappret så att det passar och tryck ned det med en tallrik eller plåt.

I händelse av brand eller om det kommer ut rök:

- Stäng vind- och stänkskyddet samt ugnsluckan och håll båda stängda för att släcka eventuella lågor.
- Dra ut kontakten för att bryta strömmen till apparaten.

Olämpliga förlängningssladdar och kontaktuttag kan bli brända och orsaka restström. Det finns risk för skador på material och/eller personskador.

- Använd endast förlängningssladdar och uttag som är lämpliga för utomhusbruk och som är utrustade med en Schuko-kontakt och har ett tvärsnitt på ledningen på 1,5 mm<sup>2</sup>.
- Anslut endast apparaten till ett jordat eluttag som skyddas av en jordfelsbrytare (30 mA).
- Montera kabeln så kort som möjligt och inte längre än 4 m.
- Rulla ut förlängningssladden helt.

Om du använder en extern termometer för kärntemperatur kan det leda till felfunktion och att värmeelementet överhettas.

- Använd endast ugnens ursprungliga termometer för kärntemperatur.

Apparaten kan överhettas om den täcks över.

- Täck inte över apparaten och placera inga objekt på vind- och stänkskyddet.

#### VARNING



#### 5.3 | RISK FÖR BRÄNNSKADA!

När apparaten är påslagen kan dess kontaktytor bli heta och de förblir också heta en stund efter att apparaten har stängts av. Ugnen blir varm även om du bara använder grillen och den håller sig varm under en längre tid!

- Vidrör aldrig de varma delarna.
- Håll husdjur borta.
- Håll barn under 8 år borta från apparaten om de inte hålls under uppsikt hela tiden.
- Flytta inte grillen när den är varm eller när den är igång!
- Hantera den försiktigt för att undvika att vidröra varma delar.
- Du kan endast vidröra värmeelementets handtag.

Tillbehör och fat kan bli mycket heta.

- Ta bort heta tillbehör eller fat från ugnen med grythållare.

#### VARNING



#### 5.4 | SKÅLLNINGSRISK!

Het ånga kan släppas ut när ugnsluckan öppnas. Ångan kanske inte syns beroende på temperaturen.

- Var försiktig när du öppnar ugnsluckan.
- Håll barn och husdjur borta.

Vatten kan avdunsta när du fyller på vatten-/droppbrickan!

- Låt vatten-/droppbrickan svalna innan du tar bort den eller fyller på.
- Fyll försiktigt på med vatten upp till MAX-märket på vatten-/droppbrickan.

Det kan uppstå het ånga av vatten i den heta ugnen.

- Håll aldrig vatten i en het ugn.

Alkoholångor kan antändas i den varma ugnen.

- Använd endast små mängder av drycker med hög alkoholhalt i maträtter.
- Var försiktig när du öppnar ugnsluckan.

#### VARNING



#### 5.5 | RISK FÖR SKADA!

Det repade glaset i ugnsluckan eller vind- och stänkskyddet kan spricka. Det finns en risk att du skär dig på kanterna.

- Använd inte slipande rengöringsmedel eller vassa metallskrapor för att rengöra ugnsluckans glas eller vind- och stänkskyddet.
- Tappa inga hårda eller vassa föremål på glasytorna.

Gångjärnen på apparatens lucka rör sig vid öppning och stängning. Risk för klämning!

- Sträck inte in fingrarna i närheten av gångjärnen.
- Se till att inga andra människor sträcker in fingrarna i närheten av gångjärnen när luckan stängs.

Komponenterna inne i ugnsluckan kan ha vassa kanter.

- Du måste bära skyddshandskar när du arbetar inne i ugnen.

Om grillen välter kan det leda till personskador eller skador på material.

- Placera grillen med stödbenen på en platt, stabil yta.
- Grillen får aldrig användas utan stödben och kan endast användas fullständigt monterad.
- Se till att det finns tillräckligt med utrymme runt grillen.

- Använd inte sidobrickorna för att stödja dig, sitt inte på sidobrickorna och bär inte apparaten med sidobrickorna.
- Objekt som väger över 2 kg får inte placeras på sidobrickorna.
- Placera inga objekt på ugnsluckan när den är öppen.  
Detta kan även skada gångjärnen, vilket innebär att det inte längre går att stänga ugnsluckan helt.

#### OBS!



### 5.6| SKADA PÅ MATERIAL!

När du grillar kan det spruta ut fett och vätska kan droppa från vatten-/droppbrickan på underlaget.

- Placera inte apparaten direkt på känsliga underlag och skydda dina händer med lämpliga handskar.
- Grillen får inte användas utan en vatten-/droppbricka och endast med tillräckligt mycket vatten.
- Notera MAX-markeringen på vatten-/droppbrickan.

Den emaljerade beläggningen på grillgallren kan flagna och gjutjärnet under kan rosta.

- Tappa inte de emaljerade grillgallren och slå dem inte mot hårda föremål.

Det bildas ånga om det finns vatten i den varma ugnen. Temperaturändringen kan resultera i skada.

- Håll aldrig vatten i en het ugn.
- Placera aldrig fat med vatten på ugnens botten.

Om det finns fukt inne i ugnen under en lång tid kan det leda till korrosion.

- Låt ugnen torka efter användning.
- Förvara inte fuktiga livsmedel inne i den stängda ugnen under en längre tid.

- Du bör inte förvara livsmedel inne i ugnen.
- Använd inte en ångtvätt eller en högttryckstvätt för att rengöra apparaten.
- Låt ugnen svalna endast när den är stängd när den har använts vid höga temperaturer.

- Låt inte något fastna i ugnsluckan.
- Låt ugnen torka endast när den är öppen när den har använts med mycket fukt.

Fruktjuice som droppar från bakplåten avger fläckar som inte går att ta bort.

- Överfyll inte bakplåten.

Om du använder ugnrensingsprodukter i en varm ugn kan det skada ytan.

- Använd aldrig ugnrensingsprodukter i en varm ugn.
- Eventuella rester från ugnen och ugnsluckan måste tas bort helt innan den värms upp igen.

Slipande rengöringsmedel och hårda eller vassa objekt kan orsaka skada.

- Använd inte slipande rengöringsmedel eller vassa metallskrapor för att rengöra ugnsluckans glas, vind- och stänkskyddet eller kontrollpanelen.
- Tappa inga hårda eller vassa föremål på ugnsluckans glas, vind- och stänkskyddet eller kontrollpanelen.

#### ANMÄRKNING

### 5.7| BRÄNDA ELLER OTREVLIGA DOFTER!

- Första gången du använder apparaten ska du värma upp grillen och ugnen till den högsta temperaturen och låta den köras i cirka 10 minuter för att bränna bort eventuella produktionsrester.
- Rengör alla delar omedelbart efter användning och ta bort matrester direkt. Följ anvisningarna i avsnittet "Rengöring och skötsel".

#### ANMÄRKNING

### 5.8| AVSTÄNGNINGSFUNKTION VID AVSAKNAD AV GRILLGALLER!

- När du monterar grillgallren ska du se till att säkerhetsbrytaren är intryckt så att grillen slås på.

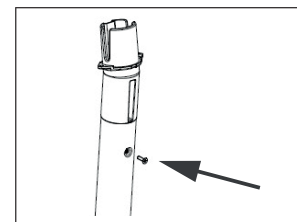

- 1| Sätt in de fyra anslutningselementen (11) i de fyra stödbenen och anslut dem med de medföljande (18) skruvarna.



- 2| Placera grillen försiktigt på vind- och stänkskyddet (1) framifrån. När du vrider vind- och stänkskyddet (1) och ugnsluckan (4) ska du se till att de är fastsatta och inte kan öppnas.

#### ANMÄRKNING

### 5.9| AVSTÄNGNINGSFUNKTION VID AVSAKNAD AV VATTEN!

Om apparaten har stängts av automatiskt efter en tid på grund av avsaknad av vatten:

- Låt apparaten svalna.
- Fyll försiktigt på med vatten upp till MAX-märket på vatten-/droppbrickan.

## 6| MONTERING

#### VAR FÖRSIKTIG

Apparaten är tung och har rörliga delar.

- Grillen måste monteras av två personer för att undvika fysiska och materiella skador.
- Se till att den uppochnedvända grillen är placerad på en plan yta och skydda apparaten vid behov från repor och skador med ett lämpligt underlag.

- Alla klistermärken har tagits bort.
- Alla avtagbara delar och delar som har kommit i kontakt med livsmedel har rengjorts.



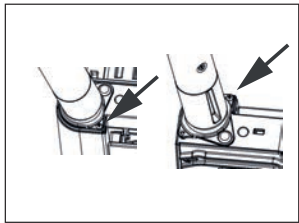

- 3| Sätt in de fyra anslutningselementen (11) i urtagen på grillen med inbyggd ugn (3) och anslut med de medföljande (18) skruvarna.

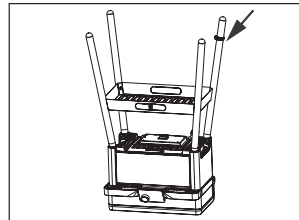

- 4| Placera den nedre hyllan (10) i nivå med skruvhålen.

- 5| Sätt in skruvarna (17) och dra åt med monteringsnyckeln (19).

- 6| Skjut nätkabelhållaren (14) på ett av de bakre stödbenen (12).

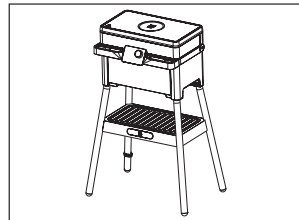

- 7| Placera apparaten på stödbenen. När du vrider vind- och stänkskyddet (1) och ugnsluckan (4) ska du se till att de är fastsatta och inte kan öppnas.

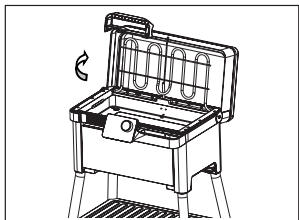

- 8| Öppna vind- och stänkskyddet (1).

- 9| Fäll upp värmeelementet (2).

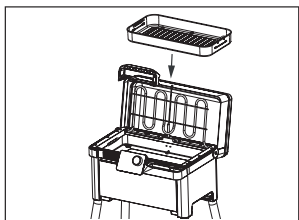

- 10| Sätt in vatten-/droppbrickan (8).

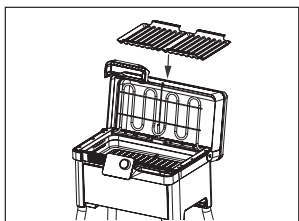

- 11| Sätt in flamtämjarna (7).

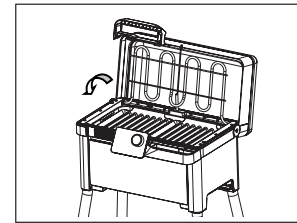

- 12| Fäll ned värmeelementet (2).

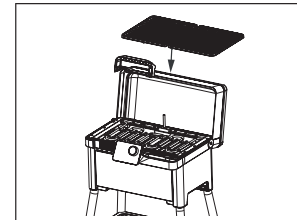

- 13| Placera grillgallren (6) på grillen.

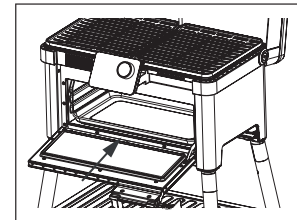

- 14| Placera bakplåten (9) i ugnen.

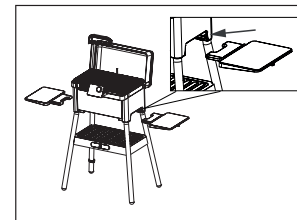

- 15| Skjut in sidobrickorna (13) i spåret på grillens undersida uppifrån något vinklad.

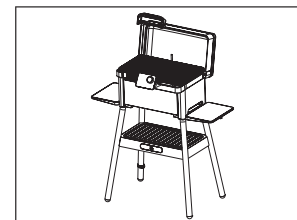

→ Ett klickljud indikerar att den har installerats korrekt.

## 7 | FÖRSTA GÅNGEN DU ANVÄNDER APPARATEN

- Sätt in nätkontakten i ett jordat vägguttag som har installerats korrekt.
- Slå på strömbrytaren på apparatens baksida.

Apparaten är i standbyläge och visar "-:-".



### Steg 1:

Om du trycker på relevant ikon en gång växlar displayen till denna funktion. När du slår på apparaten för första gången visas endast displayen „-:-“.

Åtgärd	Betydelse
1 x tryck	Om du trycker på relevant ikon en gång växlar displayen till denna funktion.
2 x tryck	Inställningsalternativet aktiveras (ikonen och indikatorn blinkar) om du trycker på en ikon två gånger inom en sekund.
Vrid på vridknappen	Ange grillinställning, ugnstemperatur eller tid.
Håll (3 sekunder)	Stäng av motsvarande funktion.
Tryck på strömbrytaren	Hela apparaten slås på eller stängs av.
Statusindikator	Betydelse
Lyser rött	Apparaten värms upp eller timern är aktiverad.
Lyser vitt	Den inställda temperaturen har uppnåtts eller timern har gått ut.
Ikonen och displayen blinkar	Inställningar kan utföras.
Ikonen lyser kontinuerligt	Funktionen är aktiv

### Steg 2:

Inställningsalternativet aktiveras (ikonen och indikatorn blinkar) om du trycker på en ikon två gånger inom en sekund.

Nu kan inställningen utföras genom att vrida på vridknappen. Om vridknappen inte används inom 5 sekunder återgår apparaten till utgångsläget.

### Steg 3:

Om du trycker på ikonen igen eller automatiskt efter 4 sekunder accepteras inställningen och funktionen aktiveras. Uppvärmningen eller nedräkningen indikeras av den röda statusindikatorn ovanför ikonen och av en signalton.

### Steg 4:

Så snart som temperaturen/tiden har uppnåtts ändrar statusindikatorn ovanför ikonen färg från röd till vit och signaltonen ljuder.

### Avbryta/avsluta:

En funktion kan när som helst avbrytas genom att du trycker och håller ned ikonen.

Signalton	Betydelse
3 x signalton	Temperaturen har uppnåtts eller timern har gått ut.
1 x signalton	Den utförda inställningen har godkänts.
1 x signalton när timern är aktiv	Timern slutar om 1 minut och nedräkningen på timern visas. Du kan nu återställa timern under nedräkningen eller bara helt enkelt låta tiden rinna ut.

## 7.1 | STÄLLA IN GRILLEN

Grillen är säkert placerad horisontellt på dess stödben och kan inte välta.

- Ta bort grillgallren (6).
- Fäll upp värmeelementet (2).
- Ta bort flamtämjarna (7).
- Sätt in vatten-/droppbrickan (8) och fyll med vatten upp till MAX-markeringen.

**Obs!** Om det inte finns tillräckligt mycket vatten stängs grillfunktionen av automatiskt efter en stund!

→ För att återuppta driften stänger du av apparaten, låter den svalna och fyller försiktigt på med vatten i vatten-/droppbrickan.

- Sätt in flamtämjarna igen.
- Fäll ned värmeelementen.
- Sätt in grillgallret.
- Stäng vind- och stänkskyddet.
- Använd apparaten (se kapitlet "Använda apparaten för första gången").

När vind- och stänkskyddet är stängt visas ugnens nuvarande temperatur.

När vind- och stänkskyddet är öppet visas den valda grillinställningen.

- Värm alltid upp grillgallret innan du lägger på de livsmedel som ska grillas.
- Grillen kan ställas in från 1 till 9 med vridknappen.

Motsvarande temperaturer för varje grillinställning:

Grillinställningar	Temperatur ca.
1	100 °C
2	130 °C
3	160 °C
4	190 °C
5	220 °C
6	250 °C
7	280 °C
8	310 °C
9	340 °C

\*Temperaturerna är ungefärliga och beror på olika faktorer (ingångsspänning, omgivningstemperatur, etc.).

## 7.2 | STÄLLA IN UGNEN

- Använd apparaten (se kapitlet "Använda apparaten för första gången").
- Du ställer in ugnstemperaturen med vridknappen.

Ugnstemperatur: 60 °C till 200 °C

### 7.3| ANVÄNDA TERMOMETERN FÖR KÄRNTEMPERATUR

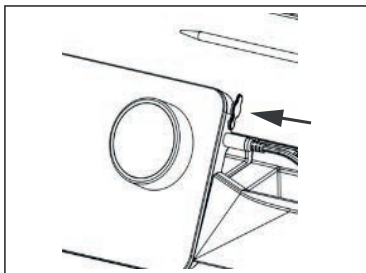

- Anslut termometern för kärntemperatur (15) till anslutningen (16) på höger sida av kontrollpanelen (5).

Termometern kan endast justeras om apparaten redan är påslagen.

Om det inte finns någon termometer för kärntemperatur ansluten eller om den inte är korrekt ansluten kommer "nt" att visas inom kort.

- Du ställer in måltemperaturen med vridknappen.

Måltemperatur: 30 °C till 100 °C

En akustisk signal låter (3 gånger var 10:e sekund) efter att måltemperaturen har uppnåtts. Detta stör inte grillfunktionen.

### 7.4| ANVÄNDA TIMERN

Med timern kan du ställa in en nedräkning på upp till 9 timmar och 59 minuter för grillen, ugnen eller utan att tilldela funktionen som en enskild nedräkning.

Ikonen för grill och/eller ugn och/eller timer tänds beroende på vilken som är aktiv.

- Välj timer för grillen, ugnen eller utan att tilldela funktionen som en nedräkning genom att trycka på motsvarande ikon två gånger.

Den valda ikonen förblir tänd.

- Du ställer in tiden med vridknappen.

Om grillens eller ugnens timer visas kan den återstående tiden för respektive funktion visas genom att du trycker en gång på symbolen.

En kort signalton hörs 1 minut innan timern tar slut och displayen ändras automatiskt för att visa återstående tid på timern.

Nu har du möjlighet att ställa in timern igen eller att förlänga tiden.

- Vid behov kan du ställa in timern igen med hjälp av vridknappen.

När timern går ut lyser statusindikatorn ovanför timerikonen vitt.

En signal ljuder även i regelbundna intervaller.

Den valda funktionen stängs av när tiden har gått ut.

### 7.5| TÄNDA UGNSLAMPAN



- Tryck på lampikonen.

Ugnslampan lyser i 30 sekunder och släcks sedan automatiskt.

- Alternativt kan du stänga av lampan genom att trycka på lampikonen flera gånger.

### 7.6| STÄNGA AV FUNKTIONERNA OCH APPARATEN



- Håll ned ikonen för den funktion du vill stänga av.

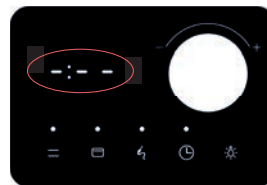

När alla funktioner är avstängda visar displayen "--:--". Efter 5 minuter växlar apparaten automatiskt till standbyläge och displayen "--:--" blir mörkare.

- Om du vill stänga av apparaten helt trycker du på strömbrytaren (21) och drar ut nätkontakten ur vägguttaget.

### 7.7| ÄNDRA TEMPERATURENHET FRÅN °C TILL °F I STANDBYLÄGE

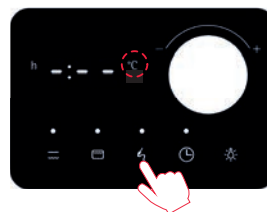

Inställningen kan endast göras i standbyläge

- Tryck på termometerikonen i 3 sekunder.

Temperaturenheten "°C" blinkar.

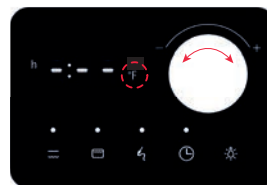

- Ställ in på "°F" med hjälp av vridknappen.

Den nya temperaturenheten ställs in efter 4 sekunders inaktivitet.

## 8 | RENGÖRING OCH SKÖTSEL

Apparaten innehåller inte några delar som kräver regelbundet underhåll. Kontakta vår kundtjänstavdelning om du har några frågor.

### 8.1 | RENGÖRA GRILLGALLRET

- Vi rekommenderar att du värmer upp grillen till den högsta temperaturen i cirka 10 minuter direkt efter användning.
- Ta bort eventuella matrester som har fastnat på grillen med en grillborste.

### 8.2 | TA BORT OCH RENGÖRA DELAR

#### VAR FÖRSIKTIG

- Stäng alltid av apparaten innan du rengör den noggrant och dra sedan ut nätkontakten.
- Innan du tar bort delarna som ska rengöras, se till att de har svalnat tillräckligt för att undvika att de bränns.
- Ta bort delarna som ska rengöras och följ stegen som beskrivs i kapitlet "Montering".



#### OBS!

Skadade grillgaller kan rosta.

- Kontrollera om grillgallret har skador på emaljbeläggningen före rengöring och med jämna mellanrum.
- Skadade grillgaller bör endast rengöras för hand och måste torkas noggrant.

Slipande rengöringsmedel kan skada ytorna.

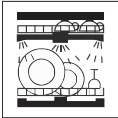
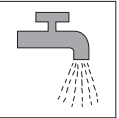
- Använd inte slipande rengöringsmedel.
- Torka av apparaten med en fuktig trasa och lite diskmedel.

	 Kan diskas i diskmaskin	 Kan sköljas av under rinnande vatten	 Torka av med en fuktig trasa
Inre och yttre vind- och stänkskydd (1)	—	—	✓
Grill med inbyggd ugn (3)	—	—	✓
Ugnslucka (4)	—	—	✓
Kontrollpanel (5)	—	—	✓
Grillgaller (6)	✓	✓	✓
Flamtämjare (7)	✓	✓	✓
Vatten-/droppbricka (8)	✓	✓	✓
Bakplåt (9)	✓	✓	✓
Nedre hylla (10)	—	—	✓
Stödben (12)	—	—	✓
Sidobrickor (13)	—	—	✓
Termometer för kärntemperatur (15)	—	✓	✓

## 9 | TEKNISKA DATA

Märkspänning: 230–240 V~ 50–60 Hz  
Elförbrukning: 2755–3000 W  
Skyddsklass: I  
IP class: IPX4

 Apparatens följer de europeiska direktiven 2014/35/EU, 2014/30/EU och 2009/125/EU



I livscykelns slutskede får denna produkt inte kastas i vanligt hushållsavfall utan  måste i stället lämnas till en uppsamlingsplats för återvinning av elektriska och elektroniska apparater. Materialen är återvinningsbara i enlighet med deras märkning. Genom att återanvända, återvinna och på andra sätt återanvända gamla apparater gör du en viktig insats för att skydda vår miljö. Be dina lokala myndigheter om information om lämplig bortskaffningsplats.

Kan komma att ändras

## 10 | FELSÖKNING

Display	Orsak	Felsökning
Lid	Vind- och stänkskyddet (1) är varken helt stängt eller helt öppet under mer än 60 sekunder.	Stäng vind- och stänkskyddet (1) helt eller öppna det så långt det går.
nP	Grillgallret (6) används inte eller används felaktigt.	Kontrollera att grillgallret (6) är rätt placerat.
drY	Vatten-/droppbrickan (8) är tom.	Stäng av apparaten och vänta tills alla delar har svalnat. Fyll på vatten-/droppbrickan (8) med vatten.
nt	Termometern för kärntemperatur (15) är inte ansluten eller är felaktigt ansluten.	Kontrollera anslutningen (16) och anslut termometern för kärntemperatur igen (15) med kontrollpanelen (5).
E01	Sensorerna i locket är skadade	Kontakta vår kundtjänstavdelning.
E02	Grillens termosensor är skadad	
E03	Ugnens termosensor är skadad	
E04	Vattendetekteringssensorn är skadad	

## TR KULLANIM TALİMATI

<b>1  Parçalar</b>	<b>204</b>
<b>2  Kullanmadan önce</b>	<b>204</b>
<b>3  Ambalajdan çıkarma</b>	<b>204</b>
<b>4  Kullanım amacı</b>	<b>205</b>
<b>5  Önemli güvenlik talimatları</b>	<b>205</b>
5.1  ⚠ Elektrik çarpması tehlikesi!	205
5.2  ⚠ Yangın riski!	206
5.3  ⚠ Yanma riski!	207
5.4  ⚠ Haşlanma riski!	207
5.5  ⚠ Yaralanma riski!	207
5.6  ⚠ Maddi hasar!	208
5.7  Yanık veya kötü kokular!	209
5.8  Izgara çubuklarının yokluğunda kapanma fonksiyonu!	209
5.9  Su eksikliğinde kapanma fonksiyonu!	209
<b>6  Montaj</b>	<b>209</b>
<b>7  Cihazın ilk kullanımı</b>	<b>212</b>
7.1  Izgarayı ayarlama	213
7.2  Fırının kurulumu	213
7.3  Çekirdek ısı termometresinin kullanımı	214
7.4  Zamanlayıcının kullanımı	214

7.5  Fırın ışığını açma	215
7.6  Fonksiyonları ve cihazı kapatma	215
7.7  Sıcaklık ölçü birimini bekleme modundayken °C'den °F'a değiştirme	215
<b>8  Temizlik ve bakım</b>	<b>216</b>
8.1  Izgara çubuklarını temizleme	216
8.2  Parçaları çıkarma ve temizleme	216
<b>9  Teknik özellikler</b>	<b>218</b>
<b>10  Sorun giderme</b>	<b>219</b>

# PROFI PLUS URBAN MASTER GRILL

## 1 | PARÇALAR

- 1 Rüzgar ve sıçrama koruması
- 2 Isıtma çubuğu
- 3 Fırınlı ızgara
- 4 Fırın kapağı
- 5 Kontrol paneli
- 6 Izgara kapakları
- 7 Reflektörler
- 8 Su/damlama tepsisi
- 9 Pişirme tepsisi
- 10 Alt raf
- 11 Bağlantı elemanı (4 parça)
- 12 Destek ayakları (4 parça)
- 13 Yan tepsiler
- 14 Ana kablo tutacağı
- 15 Çekirdek ısı termometresi
- 16 Çekirdek ısı termometresi bağlantısı
- 17 Alt raf için alyan vidalar
- 18 Destek ayakları ve elemanları için vidalar
- 19 Montaj anahtarı (Alyan anahtarı)
- 20 Elektrik anahtarı (açma/kapama anahtarı)
- 21 Ana kablo

## 2 | KULLANMADAN ÖNCE

Kullanma talimatlarını dikkatlice okuyun. Talimatlar, cihazın çalıştırılması ve bakımına ilişkin önemli bilgiler ve güvenlik talimatları içermektedir.

Talimatları güvenli bir yerde saklayın ve cihazı kullanabilecek kişilere verin. Yanlış kullanım hasara yol açabilir.

Cihaz yalnızca kullanım amacına ve kullanma talimatlarına uygun olarak kullanılmalıdır.

Cihazı kullanırken her zaman güvenlik talimatlarına başvurun.

Cihazı kurmadan ve ilk kullanımdan önce mevcut olabilecek tüm çıkartmaları sökün ve yiyeceklere değen tüm parçaları ve "Temizlik ve bakım" bölümünde belirtilen çıkarılabilir parçaları temizleyin.

## 3 | AMBALAJDAN ÇIKARMA



### Boğulma tehlikesi!

Çocuklar ambalaj materyalini başlarına geçirip ya da buna sarılıp boğulabilirler.

- Ambalaj materyalini çocukların ulaşamayacağı yerlerde saklayın.
- Çocukların ambalaj malzemesiyle oynamasına izin vermeyin.

Çocuklar küçük parçaları soluyabilir veya yutabilir ve boğulabilir.

- Küçük parçaları çocukların ulaşamayacağı yerlerde saklayın.
- Çocukların küçük parçalarla oynamasına izin vermeyin.

- Koruyucu filmi ve ambalaj malzemesini tamamen çıkarın. Ambalajın hiçbir kısmı cihazın içerisinde kalmamalıdır.
- Tüm ambalaj malzemelerini (kağıt, mukavva ve plastik) geri dönüştürün.
- Cihazın ve aksesuarların eksiksiz ve hasarsız olduğunu kontrol edin.
- Herhangi bir parçanın eksik veya hasarlı olması durumunda, cihazı çalıştırmayın ve Müşteri Hizmetlerine bilgi verin.

WMF Müşteri Hizmetleri  
Tel.: +49 (0)7331 256 256  
e-posta: contact-de@wmf.com

## 4 | KULLANIM AMACI

Cihazı sadece kullanma talimatlarına uygun olarak kullanmalısınız. Cihazın uygunsuz kullanımı elektrik çarpmasına veya diğer tehlikelere sebep olabilir.

- Cihaz yalnızca yiyecekleri ısıtmak için tasarlanmıştır.
- Cihaz sadece iyice havalandırılmış ev dışı alanlarda kullanıma uygundur. Garaj, bina, kapalı geçit, çadır, diğer kapalı alanlarda veya yanıcı yapıların altında kullanmayın. Izgara, kamp araçlarına veya teknelere kurulmamalı veya buralarda kullanılmamalıdır.
- **Bu cihaz, sadece evde ve açık havada kullanıma uygundur. Izgara, iç mekânlarda ve ticari kullanım için uygun DEĞİLDİR.** Izgarayı ısıtıcı olarak KULLANMAYIN.
- Cihazın ticari kullanımına veya sürekli kullanımına izin verilmez.
- Cihazı sadece tamamen monte edilmiş şekilde ve destek ayakları ile kullanın.
- Izgarayı asla refakatsiz şekilde kullanmayın.
- Cihazı sadece onaylı orijinal parçalarla kullanın.

### Kullanım kısıtlılığı

- Cihaz 8 yaşından büyük çocuklar, sınırlı fiziksel, duyuşsal veya zihinsel kapasiteye ve deneyim ve/veya bilgi eksikliğine sahip kişiler tarafından yalnızca denetim altında olmaları veya cihazı emniyetli şekilde kullanmaya yönelik talimatları olarak doğabilecek sonuçları anlamaları durumunda kullanılabilir.
- Sadece 8 yaşından büyük veya gözetim altındaki çocuklar cihazı temizleyebilir veya cihaza bakım sağlayabilir.
- Cihazı ve beraberindeki ana kabloyu 8 yaşın altındaki çocuklardan uzak tutun.
- Bu cihaz bir oyuncak değildir. Çocuklar cihazla oynamamalıdır.

## 5 | ÖNEMLİ GÜVENLİK TALİMATLARI

**UYARI**, ciddi yaralanmalara (ör. buhar veya sıcak yüzeylerin sebep olduğu yanıklar) sebep olabilecek tehlikeli bir durumu belirtir.

**DİKKAT**, hafif veya orta düzeyde yaralanmalara sebep olabilecek olası tehlikeli bir durumu belirtir.

**İKAZ**, maddi zarara sebep olabilecek durumları belirtir.

**NOT**, ürünün güvenli kullanımına yönelik ek bilgi sağlar.



**sembolleri ve göstergeleri** gözlemleyin ve takip edin.

### UYARI



### 5.1 | ELEKTRİK ÇARPMASI TEHLİKESİ!

- Kullanmadan önce cihazda ve ana kabloda hasar olup olmadığını kontrol edin. Herhangi bir parça hasarlıysa cihazı çalıştırmayın. Ana kablo hasarlı ise tehlikelerin önlenmesi için üretici, satış sonrası hizmetleri veya benzer nitelikteki bir kişi tarafından değiştirilmelidir.
- Ana kabloyu hasara karşı koruyun.
- Ana kabloyu keskin köşelerden geçirmeyin ve keskin köşelere bağlamayın.
- Ana kablonun sallanmasına izin vermeyin ve ısı ve yağa karşı koruyun.
- Ana kablonun sıcak yüzeylere temas etmediğinden emin olun.
- Cihazı ana kablodan tutarak taşımayın.
- Ana kabloyu asla çekerek veya ıslak ellerle prizden çıkarmayın.
- Ana kabloyu kimsenin takılamayacağı ve prizden çekemeyeceği şekilde bağlayın.
- Cihaz, harici bir zamanlayıcı veya uzaktan kumanda ile çalıştırılmamalıdır.
- Cihaz sadece kuru ortamlarda çalıştırılabilir. Çalıştırma sırasında cihazın 3 metrelik daire-

sel alanında yüzme havuzu ya da gölet gibi su kütlesi olmamalıdır.

- Cihazı sadece doğru şekilde kurulmuş ve top-raklanmış bir prize takın. Prizin, kaçak akım röleli şalterle (30mA) korunması sağlanmalıdır. Ana kablo ile fişin her zaman neme karşı korunduğundan emin olun. Akım kablosunun yeterli hat içi sigortayla (≥13A) korunduğundan emin olun.

Fırın lambası değiştirilirken lamba kulplarının kontakları aktiftir.

- Lambayı değiştirmeden önce ana kabloyu prizden çıkarın.
- Ayrıca aşağıdakileri yaparken de ana kabloyu çıkarın:
  - Cihazın montajı veya demontajı yapılırken,
  - Cihaz yeni bir lokasyona taşınırken,
  - Cihaz temizlenirken,
  - Cihaz gözetiminiz altında değilken veya bir hata meydana geldiği zaman.

#### UYARI



### 5.2| YANGIN RİSKİ!

Pişirme bölümünde bırakılan alev alabilir objeler tutuşabilir.

- Alev alabilir objeleri asla pişirme bölümünde saklamayın.
- Bu cihazda kömür veya benzeri tutuşabilir yakıtlar kullanılmamalıdır.
- Cihazı çalıştırmak için 60 cm dairesel alanında alev alabilir materyallerin olmadığı bir lokasyon seçin. Bu uzaklık, ızgaranın tüm dış köşeleri için geçerlidir.

Yumuşak yiyecek kalıntıları, yağ ve yemek sosu tutuşabilir. Su/damlama tepsisinin ve reflektörlerin tasarımı yağ yangınlarını mümkün olduğunca önler. Ancak sıcak yüzeylere damlayan yağ nedeniyle de alev oluşabilir.

- Yağın birikmesini önleyin.
- Çalıştırmadan önce pişirme bölümü, ısıtma

çubukları ve aksesuarlardaki kaba kirleri temizleyin.

- Isınan tüm parçalar her kullanımdan önce temizlenmelidir.

Pişirme bölümünün kapağı açıldığında cereyan oluşur. Pişirme kağıdı ısıtma çubuklarına temas edebilir ve alev alabilir.

- Pişirme kağıdını ön ısıtma veya pişirme esnasında serbest şekilde aksesuarların üzerine yerleştirmeyin.
- Pişirme kağıdını her zaman bir tabak veya fırın tepsisine sığacak şekilde kesin ve tartın.

Yangın durumunda veya duman çıkması halinde:

- Rüzgar ve sıçrama korumasını ve fırın kapağını kapatın ve oluşabilecek alevi havasız bırakmak için ikisini de kapalı tutun.
- Cihazın elektrikliğini kesmek için ana kabloyu prizden sökün.

Uygun olmayan uzatma kabloları ve prizler yanabilir ve kaçak akıma sebep olabilir. Maddi zarar ve/veya kişisel yaralanma riski vardır.

- Sadece açık havada kullanmaya uygun olan, bir Schuko fişi ile donatılmış ve 1,5 mm<sup>2</sup> iletken kesitine sahip uzatma kablolarını ve prizlerini kullanın.
- Cihazı sadece kaçak akım röleli şalterle (30 mA) korunan topraklanmış bir priz çıkışına bağlayın.
- Kabloyu mümkün olduğunda kısa ayarlayın ve 4 metreden uzun olmamasını sağlayın.
- Uzatma kablosunun tamamını açın.

Dâhili çekirdek ısı termometresinin kullanılması arızalara ve ısıtma çubuğunun fazla ısınmasına sebep olabilir.

- Bu fırında sadece önerilen orijinal çekirdek ısı termometresi kullanılabilir.

Cihaz, üzeri örtülü olduğunda fazla ısınabilir.

- Cihazın üzerini örtmeyin ve rüzgar ve sıçrama korumasına herhangi bir obje yerleştirmeyin.

#### UYARI



### 5.3| YANMA RİSKİ!

Cihaz çalıştırıldığında temas yüzeyleri ısınabilir ve cihaz kapatıldıktan sonra da yüzeyler sıcak kalabilir. Fırın sadece ızgara kullanıldığında da ısınır ve bir süre sıcak kalır.

- Sıcak parçalara asla dokunmayın.
- Evcil hayvanları uzak tutun.
- Sürekli gözetim altında değilse 8 yaşından küçük çocukları uzak tutun.
- Sıcakken ve çalışma esnasında ızgarayı hareket ettirmeyin.
- Temas eden sıcak parçalardan kaçınmak için dikkatli tutun.
- Sadece ısıtma çubuğunun üzerinde kulpa dokunulabilir.

Aksesuarlar veya tabaklar çok fazla ısınır.

- Sıcak aksesuarları veya tabakları pişirme bölümünden fırın eldiveni kullanarak çıkarın.

#### UYARI



### 5.4| HAŞLANMA RİSKİ!

Fırın kapağı açıldığında sıcak buhar çıkabilir. Buhar, sıcaklığa bağlı olarak görünmez olabilir.

- Fırın kapağını dikkatlice açın.
- Çocukları ve evcil hayvanları uzak tutun.

Su/damlama tepsisi tekrar doldurulurken su buharlaşabilir.

- Su/damlama tepsisini çıkarmadan veya doldurmadan önce soğumaya bırakın.
- Su/damlama tepsisindeki MAX işaretine kadar suyu dikkatlice doldurun.

Sıcak pişirme bölümündeki su sıcak buhar oluşturabilir.

- Sıcak pişirme bölümüne asla su dökmeyin.

Alkol buharları sıcak pişirme bölümünde tutuşabilir.

- Yemeklerde çok güçlü alkollü içeceklerden sadece küçük miktarlarda kullanın.
- Fırın kapağını dikkatlice açın.

#### UYARI



### 5.5| YARALANMA RİSKİ!

Fırın kapağındaki veya rüzgar ve sıçrama korumasındaki çizik cam çatlayabilir. Kenar kısımlardan kendinizi kesme riskiniz vardır.

- Fırın kapağının veya rüzgar ve sıçrama korumasının camını temizlemek için aşındırıcı temizlik maddeleri veya keskin metal kazıyıcıları kullanmayın.
- Cam yüzeylerin üzerine sert veya keskin objeler düşürmeyin.

Açma ve kapama sırasında cihaz kapağının menteşeleri hareket eder. Ezilme riski!

- Menteşelerin olduğu alanlara uzanmayın.
- Cihazı kapatırken diğer kişilerin de menteşe alanına uzanmadığından emin olun.

Fırının içerisindeki bileşenler keskin kenarlara sahip olabilir.

- Pişirme bölümünde çalışırken koruyucu eldiven giyilmelidir.

Izgara yere düşerse yaralanmaya veya maddi zarara sebep olabilir.

- Izgarayı destek ayaklarıyla birlikte düz ve sağlam bir yüzeye yerleştirin.
- Izgara hiçbir zaman destek ayakları olmadan kullanılmamalı, yalnızca tamamen monte edilmiş haldeyken kullanılmalıdır.
- Izgaranın etrafında yeterli alan olduğundan emin olun.



- Yan tepsileri destek olarak kullanmayın, yan tepsilerin üzerine oturmayın ve cihazı yan tepsilerden tutarak kaldırmayın.
- 2 kilogramdan daha ağır objeler yan tepsilerin üzerine konmamalıdır.
- Açıkken fırın kapağının üzerine hiçbir şey koymayın.  
Bu da menteşelere zarar verebilir; bu sebeple fırın kapağı hasar görüp tam kapanmayabilir.

## İKAZ



### 5.6| MADDİ HASAR!

Izgara yaparken yağ dışarı sıçrayabilir ve sıvılar su/damlama tepsisinden tabana damlayabilir.

- Cihazı doğrudan hassas yüzeylere yerleştirmeyin ve uygun eldivenleri kullanarak ellerinizi koruyun.
- Izgara su/damlama tepsisi olmadan çalıştırılmamalı ve sadece yeterli miktarda su ile kullanılmalıdır.
- Su/damlama tepsisindeki MAX işaretini gözlemleyin.

Izgara plakasının üzerindeki emaye kaplama kabarıp dökülebilir ve altındaki dökme demir paslanabilir.

- Emaye ızgara plakasını düşürmeyin veya üzerine sert objeler çarpmayın.

Sıcak pişirme bölümünde su varsa buhar oluşabilir. Sıcaklık değişimi hasara sebep olabilir.

- Sıcak pişirme bölümüne asla su dökmeyin.
- İçinde su olan tabakları asla pişirme bölümünün zeminine yerleştirmeyin.

Pişirme bölümünde uzun süreli nem aşınmaya sebep olur.

- Kullandıktan sonra pişirme bölümünün kurumasına izin verin.
- Nemli yiyecekleri kapalı pişirme bölümünde uzun süre saklamayın.
- Yiyecekler pişirme bölümünde saklanmamalıdır.

- Cihazı temizlemek için buharlı temizleyici veya yüksek basınçlı temizleyici kullanmayın.
- Yüksek derecelerde çalıştırdıktan sonra pişirme bölümünün kapatıldıktan sonra soğumasına izin verin.

- Cihaz kapağına hiçbir şey sıkıştırmayın.
- Pişirme bölümünü sadece çok nem kullanılarak çalıştırıldıktan sonra açık halde iken kurumaya bırakın.

Pişirme tepsisinden damlayan meyve suyu çıkarılmayacak lekelerle sebep olur.

- Pişirme tepsisini aşırı doldurmayın.

Sıcak pişirme bölümünde fırın temizleme ürünlerinin kullanılması yüzeylere zarar verebilir.

- Fırın temizleme ürünlerini asla sıcak pişirme bölümünde kullanmayın.
- Pişirme bölümü ve fırın kapağındaki kalıntılar tekrar ısıtmadan önce tamamen çıkarılmalıdır.

Aşındırıcı temizlik maddeleri ve sert ve keskin objeler hasara sebep olabilir.

- Fırın kapağının, rüzgar ve sıçrama korumasının ve kontrol panelinin camını temizlerken aşındırıcı temizlik maddeleri veya keskin metal kazıyıcılar kullanmayın.
- Fırın kapağının, rüzgar ve sıçrama korumasının veya kontrol panelinin camının üzerine sert veya keskin objeler düşürmeyin.

## NOT

### 5.7| YANIK VEYA KÖTÜ KOKULAR!

- Cihazı ilk kullanımda ızgara ve fırını maksimum derecede ısıtın ve her türlü ürün kalıntısını yok etmek için cihazı 10 dakika kadar çalıştırın.
- Kullanımdan hemen sonra tüm parçaları temizleyin ve tüm yiyecek kalıntılarını derhal temizleyin. "Temizlik ve bakım" bölümünde verilen talimatlara uyun.

## NOT

### 5.8| IZGARA ÇUBUKLARININ YOKLUĞUNDA KAPANMA FONKSİYONU!

- Izgara çubuklarını yerleştirirken ızgaranın açılması için güvenlik kilidinin açık olduğundan emin olun.

## NOT

### 5.9| SU EKSİKLİĞİNDE KAPANMA FONKSİYONU!

Cihaz belirli bir süre sonra su eksikliği sebebiyle otomatik olarak kapanırsa:

- Cihazı soğumaya bırakın.
- Su/damlama tepsisindeki MAX işaretine kadar suyu dikkatlice doldurun.

## 6| MONTAJ

### DİKKAT

Cihaz ağır olup hareket eden parçalara sahiptir.

- Yaralanmaları ve hasarı önlemek için ızgarayı iki kişinin kurması gerekir.
- Izgarayı ters şekilde düz bir yüzeye yerleştirdiğinizden emin olun ve gerekli olması durumunda uygun bir taban ile cihazı çizilmeye ve hasara karşı koruyun.

- Tüm etiketler çıkarılmıştır.
- Tüm çıkarılabilir parçalar ve yiyeceklere temas eden parçalar temizlenmiştir.

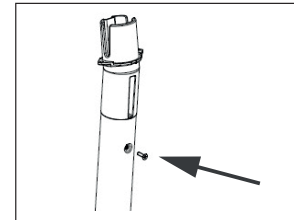

- 1| Dört bağlantı elemanını (11) dört destek ayağına yerleştirin ve paketten çıkan vidaları kullanarak (18) bağlayın.

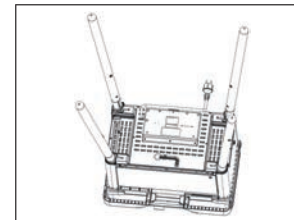

- 2| Izgarayı dikkatli bir şekilde baş aşağı gelecek şekilde rüzgar ve sıçrama korumasına (1) yerleştirin. Rüzgar ve sıçrama koruması (1) ile fırın kapağını (4) döndürürken açılmasını engellemek için dikkatlice döndürün.

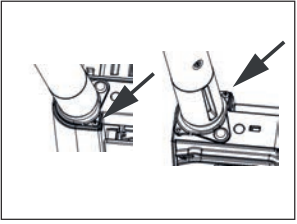

- 3| Dört bağlantı elemanını (11) fırınlı (3) ızgaranın üzerindeki girintilere yerleştirin ve paketten çıkan vidalarla (18) bağlayın.

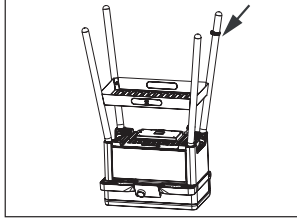

- 4| Alt rafı (10) vida deliklerinin seviyesine yerleştirin.  
5| Vidaları (17) yerleştirin ve montaj anahtarını (19) ile sıkın.  
6| Ana kablo tutucusunu (14) arka destek ayaklarından birinin (12) üzerine kaydırın.

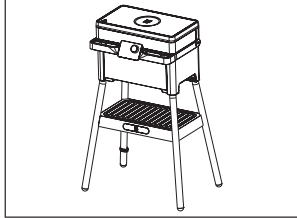

- 7| Cihazı destek ayaklarının üzerine yerleştirin. Rüzgar ve sıçrama korumasını (1) ile fırın kapağını (4) döndürürken açılmasını engellemek için dikkatlice döndürün.

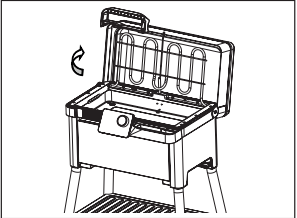

- 8| Rüzgar ve sıçrama korumasını (1) açın.  
9| Isıtma çubuğunu (2) yukarı doğru bükün.

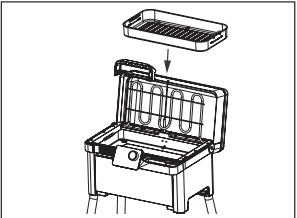

- 10| Su/damlama tepsisini (8) yerleştirin.

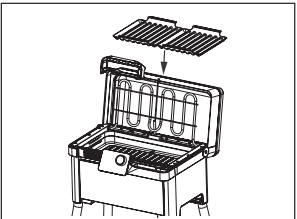

- 11| Reflektörleri (7) yerleştirin.

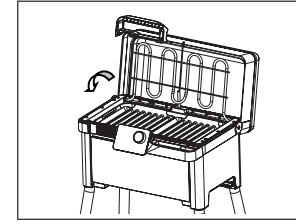

- 12| Isıtma çubuğunu (2) aşağıya doğru bükün.

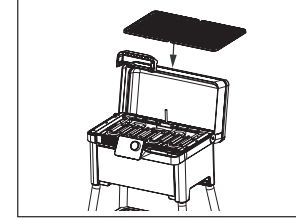

- 13| Izgara kapaklarını (6) ızgaraya yerleştirin.

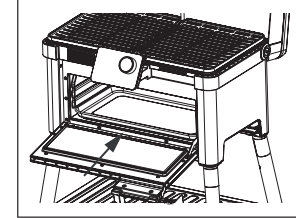

- 14| Pişirme tepsisini (9) pişirme bölümüne yerleştirin.

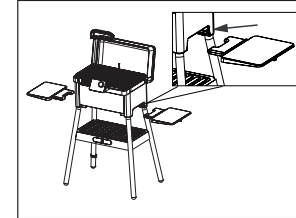

- 15| Yan tepsileri (13) yukarıdan hafif bir açıyla ızgaranın alt tarafındaki oyuğa yerleştirin.

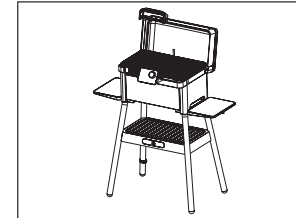

→ Klik sesi doğru şekilde yerleştirildiği anlamına gelir.

## 7 | CİHAZIN İLK KULLANIMI

- Ana kabloyu doğru bir şekilde kurulmuş top-raklanmış duvar prizine takın.
- Cihazın arkasındaki ana kablo anahtarını açın.

Cihaz bekleme modundadır ve "-:--" simgesini gösterir.

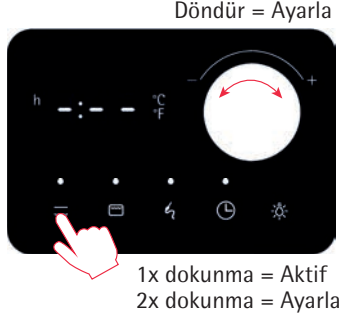

### Adım 1:

İlgili ikona bir kere dokunmak ekranın bu fonksiyonu açmasını sağlar. Cihaz ilk defa açıldığında ekran sadece "-:--" simgesini gösterir.

Eylem	Anlam
1x dokunma	İlgili ikona bir kere dokunmak ekranın bu fonksiyonu açmasını sağlar.
2x dokunma	İkona bir saniye içerisinde iki kere dokunmak ayarlama seçeneğini etkinleştirir (ikon ve gösterge yanıp söner).
Döner butonu çevirin.	Izgara ayarını, fırın derecesini ve zamanı ayarlayın.
3 saniye kadar tutun.	İlgili fonksiyonu kapatın.
Ana kablo anahtarına basın.	Tüm cihaz açılmış veya kapatılmıştır.
Durum göstergesi	Anlam
Yanıp sönen kırmızı ışık	Ya cihaz ısıniyordur ya da zamanlayıcı etkinleştirilmiştir.
Yanıp sönen beyaz ışık	Ayarlanan dereceye ulaşılmış veya zamanlayıcı tamamlanmıştır.
Yanıp sönen ikon ve ekran	Ayarlar yapılabilir.
Sürekli olarak yanan ikon	Fonksiyon etkin

### Adım 2:

İkona bir saniye içerisinde iki kere dokunmak ayarlar seçeneğini etkinleştirir (ikon ve gösterge yanıp söner). Artık döner buton kullanılarak ayar yapılabilir. Döner buton 5 saniye içerisinde çalıştırılmazsa cihaz başlangıç durumuna döner.

### Adım 3:

İkona tekrar dokununca veya 4 saniye sonra otomatik olarak ayarı kabul eder ve fonksiyonu etkinleştirir. Isınma veya geri sayım, ikonun üzerindeki kırmızı durum göstergesi ve sinyal sesi ile belirtilir.

### Adım 4:

Gerekli dereceye/zamana ulaşıldığında ikonun üzerindeki durum göstergesi kırmızıdan beyaza dönüşür ve sinyal sesi çıkarır.

### İptal/Çıkış:

Bir fonksiyon herhangi bir zamanda ikona dokunarak ve bekleterek durdurulabilir.

Sinyal sesi	Anlam
3x sinyal sesi	Gerekli dereceye ulaşılmış veya zamanlayıcı tamamlanmıştır.
1x sinyal sesi	Yapılan ayar kabul edilmiştir.
Zamanlayıcı etkinken 1x sinyal sesi	Zamanlayıcı 1 dakika içinde tamamlanır ve zamanlayıcıda geri sayım göstergesi açılır. Geri sayım sırasında zamanlayıcıyı sıfırlamak veya kolayca zamanın dolmasına izin vermek artık mümkündür.

## 7.1 | IZGARAYI AYARLAMA

Izgara güvenli bir şekilde destek ayakları üzerinde yatay olarak konumlandırılır, böylelikle devrilmez.

- Izgara kapaklarını (6) çıkarın.
- Isıtma çubuğunu (2) yukarı doğru bükün.
- Reflektörleri (7) çıkarın.
- Su/damlama tepsisini (8) yerleştirin ve "MAX" işaretine kadar su ile doldurun.

**Not:** Su eksiğe ızgara fonksiyonu belirli bir süre sonra otomatik olarak kapanır.

→ Kullanmaya devam etmek için cihazı kapatın, soğumaya bırakın ve su/damlama tepsisini dikkatlice su ile doldurun.

- Yansıtıcıları tekrar yerleştirin.
- Isıtma çubuğunu yukarı doğru çevirin.
- Izgara çubuklarını yerleştirin.
- Rüzgar ve sıçrama korumasını kapatın.
- Cihazı çalıştırın (bkz. "Cihazın ilk kullanımı" bölümü).

Rüzgar ve sıçrama koruması kapatıldığında pişirme bölmesindeki mevcut derece görüntülenir.

Rüzgar ve sıçrama koruması açıldığından seçilen ızgara ayarı görüntülenir.

- Yiyecekleri pişirmek üzere ızgaranın üzerine koymadan önce ızgara çubuklarını her zaman ısıtın.
- Izgaranın derecesi döner buton ile 1 ile 9 arasında ayarlanabilir.

Izgara ayarlarına ilişkin dereceler şöyledir:

Izgara ayarları	Ortalama ısı
1	100 °C
2	130 °C
3	160 °C
4	190 °C
5	220 °C
6	250 °C
7	280 °C
8	310 °C
9	340 °C

\*Dereceler ortalama değerler olup çeşitli etkenlere bağlıdır (giriş voltajı, ortam derecesi vb.).

## 7.2 | FIRININ KURULUMU

- Cihazı çalıştırın (bkz. "Cihazın ilk kullanımı" bölümü).
- Fırının derecesi döner buton kullanılarak ayarlanabilir.

Fırın derecesi: 60 °C ila 200 °C

### 7.3| ÇEKİRDEK ISI TERMOMETRESİNİN KULLANIMI

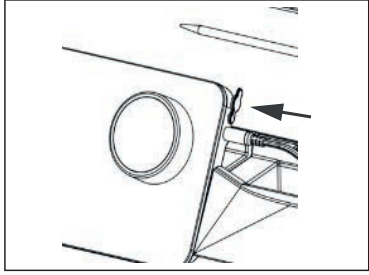

- Çekirdek ısı termometresini (15) kontrol panelinin (5) sağ tarafındaki bağlantıya (16) bağlayın.

Termometre sadece cihaz açıkken ayarlanabilir.

Herhangi bir çekirdek ısı termometresi bağlı değilse veya doğru şekilde bağlanmadıysa kısa bir süre sonra ekranda "nt" yazısı görünecektir.

- İstenilen derece döner buton kullanılarak ayarlanabilir.

İstenilen derece: 30° C ila 100 °C

İstenilen dereceye ulaşıldıktan sonra akustik bir sinyal sesi çalacaktır (10 saniyede bir 3 kere). Bu, ızgara fonksiyonuna engel olmaz.

### 7.4| ZAMANLAYICININ KULLANIMI

Zamanlayıcı, ızgara ve fırın için veya fonksiyonu tekli geri sayım olarak belirlemeden 9 saat 59 dakikaya kadar geri sayım kurmanıza olanak sağlar.

Izgara ve/veya fırın ve/veya zamanlayıcı ikonu hangisinin etkin olduğuna bağlı olarak yanar.

- İlgili ikona iki kere dokunarak ızgara ve fırın için veya fonksiyonu tekli geri sayım olarak belirlemeden zamanlayıcı seçin.

Seçilen ikon yanmaya devam eder.

- Zaman, döner buton kullanılarak ayarlanabilir.

Izgaranın veya fırının zamanlayıcısı belirtilmişse ilgili fonksiyonun kalan süresi sembole bir kere dokunarak görüntülenebilir.

Kısa sinyal sesi zamanlayıcının süresi dolmadan 1 dakika önce çalacak ve ekran otomatik olarak zamanlayıcıdaki kalan süreyi göstermeye başlayacaktır.

Artık zamanlayıcıyı tekrar ayarlama veya süreyi uzatma seçeneğiniz vardır.

- Gerekirse döner butonu kullanarak zamanlayıcıyı tekrar ayarlayın.

Zamanlayıcının süresi dolduğunda zamanlayıcı ikonunun üzerindeki durum göstergesinde beyaz ışık yanar.

Düzenli aralıklarla sinyal sesi çalar.

Seçilen fonksiyon zaman dolduktan sonra kapanır.

### 7.5| FIRIN IŞIĞINI AÇMA



- Işık ikonuna dokunun.

Fırın ışığı 30 saniye boyunca yanar ve ardından otomatik olarak söner.

- Alternatif olarak ışık ikonuna tekrar tekrar dokunarak ışığı kapatın.

### 7.6| FONKSİYONLARI VE CİHAZI KAPATMA



- Kapatmak istediğiniz fonksiyon için ikonu basılı tutun.

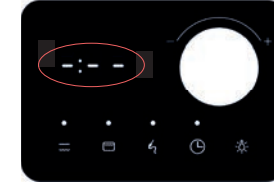

Tüm fonksiyonlar kapatıldığında ekranda "-:--" simgesi görünür.  
5 dakika sonra cihaz otomatik olarak bekleme moduna geçer ve ekrandaki "-:--" simgesi kararır.

- Cihazı tamamen kapatmak için ana kablo anahtarına (21) basın ve ana kablonun fişini elektrik prizinden çekin.

### 7.7| SICAKLIK ÖLÇÜ BİRİMİNİ BEKLEME MODUNDAYKEN °C'DEN °F'A DEĞİŞTİRME

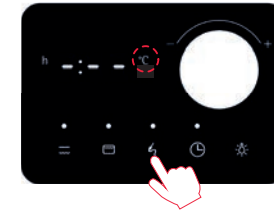

Ayar sadece bekleme modundayken yapılabilir.

- Termometre ikonuna 3 saniye boyunca dokunun.

Sıcaklık ölçü biriminde "°C" simgesi yanar.

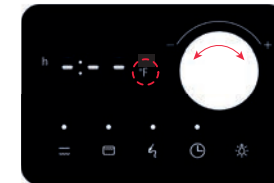

- Döner butonu kullanarak "°F" simgesini ayarlayın.

4 saniyelik beklemeden sonra yeni sıcaklık ölçü birimi ayarlanır.

## 8 | TEMİZLİK VE BAKIM

Cihaz, düzenli bakım gerektiren hiçbir parça içermemektedir. Kuşku duymanız halinde lütfen Müşteri Hizmetleri departmanı ile iletişime geçin.

### 8.1 | IZGARA ÇUBUKLARINI TEMİZLEME

- Kullanımdan hemen sonra ızgaranın 10 dakika boyunca maksimum derecede ısıtılması önerilmektedir.
- Izgaraya sıkışmış tüm yiyecek kalıntılarını ızgara fırçası kullanılarak çıkarın.

### 8.2 | PARÇALARI ÇIKARMA VE TEMİZLEME

#### DİKKAT

- Cihazı detaylı bir şekilde temizlemeden önce her zaman cihazı kapatın ve ana kabloyu prizden çekin.
- Temizlenecek parçaları çıkarmadan önce yanmamak için yeterince soğumuş olduklarından emin olun.
- Temizlenecek parçaları çıkarın ve "Montaj" bölümünde açıklanan adımları takip edin.



#### İKAZ

Hasar görmüş ızgara çubukları paslanabilir.

- Temizlemeden önce ve düzenli aralıklarla ızgara çubuklarının emaye kaplamasında hasar olup olmadığını kontrol edin.
- Hasar görmüş ızgara çubukları sadece elde temizlenmeli ve iyice kurulanmalıdır.

Aşındırıcı temizlik maddeleri yüzeylere zarar verebilir.

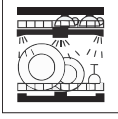
- Aşındırıcı temizlik maddeleri kullanmayın.
- Cihazı nemli bir bez ve bulaşık deterjanı ile silin.

	 Bulaşık makinesinde kullanılabilir	 Musluk suyu altında durulanabilir	 Nemli bir bez ile silin
İç ve dış rüzgar ve sıçrama koruması (1)	—	—	✓
Fırınlı ızgara (3)	—	—	✓
Fırın kapağı (4)	—	—	✓
Kontrol paneli (5)	—	—	✓
Izgara çubukları (6)	✓	✓	✓
Reflektörler (7)	✓	✓	✓
Su/damlama tepsisi (8)	✓	✓	✓
Fırın tepsisi (9)	✓	✓	✓
Alt raf (10)	—	—	✓
Destek ayakları (12)	—	—	✓
Yan tepsiler (13)	—	—	✓
Çekirdek ısı termometresi (15)	—	✓	✓

## 9| TEKNİK ÖZELLİKLER

Nominal voltaj: 230-240 V~ 50-60 Hz

Güç tüketimi: 2755-3000 W

Koruma sınıfı: I

IP class: IPX4

**CE** Cihaz 2014/35/EU, 2014/30/EU ve 2009/125/EU numaralı Avrupa direktifleri ile uyumludur.



Kullanım ömrü sona erdiğinde bu ürün normal evsel atık ile birlikte imha edilemez. Bunun yerine elektrikli veya elektronik aletlerin geri dönüşümü yapılan bir toplama noktasına teslim edilmelidir. Materyaller etiketlerine uygun şekilde geri dönüştürülebilir. Eski cihazları yeniden kullanarak, geri dönüşümünü yaparak veya başka şekillerde bu aletlerden faydalanarak çevremizi korumaya yönelik önemli bir katkıda bulunuyorsunuz. Uygun imha noktası hakkında bilgi edinmek için lütfen yerel yetkilileriniz ile iletişim kurun.

Değiştirilenler

## 10| SORUN GİDERME

Ekran	Sorun	Sorun giderme
Lid	Rüzgar ve sıçrama koruması (1) 60 saniyeden fazla tam kapalı ya da tam açık değildir.	Rüzgar ve sıçrama korumasını (1) tamamen kapatın veya açılacağı kadar açın.
nP	Izgara çubukları (6) kullanılmıyor veya doğru kullanılmıyor.	Izgara çubuklarının (6) doğru konumlandırıldığını kontrol edin.
drY	Su/damlama tepsisi (8) boş.	Cihazı kapatın ve tüm parçaların soğumasını bekleyin. Su/damlama tepsisini (8) suyla tekrar doldurun.
nt	Çekirdek ısı termometresi (15) fişe takılı değil ya da doğru şekilde takılı değil.	Bağlantıyı (16) kontrol edin ve çekirdek ısı termometresi (15) ile kontrol panelini (5) tekrar bağlayın.
E01	Kapaktaki sensörler arızalı	Lütfen Müşteri Hizmetleri departmanımızla iletişime geçin.
E02	Izgara termosensörü arızalı	
E03	Fırın termosensörü arızalı	
E04	Su tespit sensörü arızalı	

